



treeMOTION

treeMOTION S.light

Herstellerinformationen und Gebrauchsanleitung/
Manufacturer's information and instructions for use

Acc. to: PPE Directive 89/686/EEC,
ANSI Z133-2012 for arboricultural operations and
AS/NZS 1891.1:2007

Nach: PSA Richtlinie 89/686/EWG,
ANSI Z133-2012 für Baumpflegearbeiten und
AS/NZS 1891.1:2007

CONTENTS

EN

1.	General	5
2.	Use	7
3.	Modes of use	11
4.	Replacement parts	11
5.	Limitations of use	12
6.	Security	13
7.	Transport, storage & cleaning	13
8.	Regular checks	14
9.	Service life	16
10.	Certificate of conformity	16

DE

1.	Allgemeines	17
2.	Gebrauch	19
3.	Anwendungsarten	22
4.	Ersatzteile	22
5.	Gebrauchseinschränkungen	23
6.	Sicherheitshinweise	23
7.	Transport, Lagerung & Reinigung	24
8.	Regelmäßige Überprüfung	25
9.	Lebensdauer	27
10.	Konformitätserklärung	27

FR

1.	Généralités	28
2.	Utilisation	30
3.	Types d'application	33
4.	Pieces de rechange	33
5.	Restrictions d'utilisation	34
6.	Securité	34
7.	Transport, stockage & nettoyage	35
8.	Contrôle régulier	36
9.	Durée de vie	38
10.	Déclaration de conformité	38

NL

1.	Algemeen	39
2.	Gebruik	41
3.	Gebruiksvormen	44
4.	Reserveonderdelen	44
5.	Gebruiksbeperking	45
6.	Veiligheidsaanwijzing	45
7.	Transport, opslag & reiniging	46
8.	Regelmatige controle	47
9.	Levensduur	49
10.	Verklaring van overeenstemming	49

IT

1.	Generale	50
2.	Utilizzo	52
3.	Tipologia d'impiego	55
4.	Parti di ricambio	55
5.	Limiti di utilizzo	56
6.	Sicurezza	56
7.	Trasporto, immagazzinamento & pulizia	57
8.	Controlli periodici	58
9.	Durata di vita	60
10.	Dichiarazione di conformità	60

SE

1.	Allmänna	61
2.	Användning	63
3.	Ansökan typer	66
4.	Reservdelar	66
5.	Användningsbegränsning	67
6.	Säkerhetsanvisningar	67
7.	Transport, förvaring & rengöring	68
8.	Regelbunden kontroll	68
9.	Livslängd	70
10.	Konformitetsförklaring	71

ES

1.	General	72
2.	Uso	74
3.	Tipos de aplicaciones	77
4.	Piezas de repuesto	77
5.	Restricciones de uso	78
6.	Seguridad	78
7.	Transporte, almacenamiento & limpieza	79
8.	Verificación regular	80
9.	Durabilidad	82
10.	Declaración de conformidad	82

DK

1.	Generelt	83
2.	Brug	85
3.	Anvendelsesmåder	88
4.	Reserve dele	88
5.	Indskrænkning i anvendelsen	89
6.	Sikkerhedsanvisninger	89
7.	Transport, opbevaring & rengøring	90
8.	Regelmæssig kontrol	90
9.	Levetid	93
10.	Overensstemmelseserklæring	93

CONTENTS

FI

1.	Yleinen	94
2.	Käyttö	96
3.	Sovelluksissa	99
4.	Varaosat	99
5.	Käytön rajoitukset	100
6.	Turvallisuusohjeet	100
7.	Kuljetus, varastointi ja puhdistus	101
8.	Säännöllinen tarkastus	101
9.	Käyttöikä	104
10.	Vaatimustenmukaisuustodistus	104

NO

1.	Generelt	105
2.	Bruk	107
3.	Bruksmåter	110
4.	Reservedeler	110
5.	Innskrenking av bruk	111
6.	Sikkerhetsinstrukser	111
7.	Transport, oppbevaring og rengjøring	112
8.	Regelmessig kontroll	112
9.	Levetid	114
10.	Samsvarserklæring	114

CZ

1.	Obecný	115
2.	Použití	117
3.	Typy aplikací	120
4.	Náhradní díly	120
5.	Omezení při použití	121
6.	Bezpečnostní informace!	121
7.	Preprava, skladování a čištění	122
8.	Pravidelné revize	122
9.	Životnost	124
10.	Certifikát shody	125

PL

1.	Informacje ogólne	126
2.	Stosowanie	128
3.	Rodzaje zastosowań	131
4.	Części zamienne	131
5.	Ograniczenia w stosowaniu	132
6.	Zasady bezpieczeństwa	132
7.	Transport, przechowywanie i czyszczenie	133
8.	Regularne przeglądy	134
9.	Trwałość	136
10.	Deklaracja zgodności	136

SK

1.	Všeobecné	137
2.	Použitie	139
3.	Spôsoby použitia	142
4.	Náhradné diely	142
5.	Obmedzenie použitia	143
6.	Bezpečnostné pokyny	143
7.	Transport, skladovanie & čistenie	144
8.	Pravidelné kontroly	145
9.	Životnosť	147
10.	Certifikát zhody	147

⚠ WARNING

This product is a work positioning belt and sit harness, specifically designed for arborists.

It must not be used to arrest a fall. This product may be utilized only by persons trained in its safe use and having the relevant knowledge and skills, or under the direct supervision of such persons. Whenever possible, the equipment should be provided personally to the user. It may be used only within the specified limited scope of use and for the defined purpose.

Prior to using this product, read this document thoroughly, make sure you understand the instructions for use, and keep them with the product, together with the Inspection Sheet! Keep instructions for future reference. In addition, check national safety regulations regarding personal protective equipment (PPE) for arborists' use for local requirements.

Attention! Consult AS/NZS 1891.4 for guidance on selection, use and maintenance matters!

The product accompanied by this set of instructions is type-examined and CE-marked to state conformity with the European directive 89/686/EEC on Personal Protective Equipment (PPE). This product has been developed according to a risk analysis taking into account the special requirements of arborists. It deviates from the valid standards EN 358:1999 and EN 813:2008 in some constructional details (especially width of the ventrally used webbing). All further constructional requirements are fulfilled. All static test requirements of the standards were met. Dynamic test requirements of EN 358 were met, for EN 813 the test dummy of EN 12277 was used with additional weights. **The total test mass was 120 kg** in all cases (test dummy plus additional weights). The treeMotion harness also complies with AS/NZS 1891.1:2007. Testing was performed with a test mass of 100 kg as given in the standard. Additionally, the rope bridge attachment point was tested dynamically with a test mass of 120 kg. The product complies with ANSI Z133-2012 for arbor-

cultural operations. The product does not comply with any other (ANSI) standards.

If the system is sold or passed on to another user, the instructions for use must accompany the equipment. If the system is transferred to another language than the specified, it is the responsibility of the seller/previous user to ensure that the instructions for use are in the correct language for that country and that the requirements of relevant national standards are met.

TEUFELBERGER is not responsible for any direct, indirect, or incidental consequences/damage occurring during or after the use of the product and resulting from any improper use, especially caused by incorrect assembly of the equipment.

Note: This sit harness is intended solely for work positioning, NOT for fall arrest!

Edition 03/2017 Art. no.: 6800503

1. GENERAL

Whenever possible, this harness shall be personal issue. Any relevant documentation shall be issued to the user and convenient to access. Do not throw the instructions away. Keep for future use. When in use or storage, protect the harness from damage. Should any doubt arise about the safe condition of the harness or any of its components, quarantine the product and label it in an obvious way so that it cannot be used by mistake. Return the harness to the manufacturer for assessment and/or repair. Do not use the product again unless the manufacturer has stated (in writing) that it may be returned to service. No alterations, additions or repair are to be made to the equipment without the manufacturer's written consent. The equipment shall not be used outside its limitations or for any purpose other than that for which it is intended. If resold to another country, the seller must provide instructions for use in the appropriate language.

⚠ WARNING

The use of our products can be dangerous. Our products may only be used for their intended purpose. They must particularly not be used for lifting as specified in EU directive 2006/42/EC. The customer is responsible that the user has been trained in the safe use of the product and in accompanying safety precautions. Be aware of the fact that the product can cause damage if wrongly used, stored, cleaned or overloaded. Check national safety regulations, industry recommendations and standards for local requirements. TEUFELBERGER® and 拖飞宝® are internationally registered trademarks of the TEUFELBERGER Group.

Modell: treeMOTION Size: standard
 Controll-No.:31.9J01V17 Ser.-No.:17 /03 -00001
 Must be discarded at the latest by: 03 /2025

! Max. load: 120 kg !
 ! Maximum allowable free-fall: 600 mm !
 ! Manufacturer's instructions must be followed ! 
 ! Only competent users should use this equipment !
 ! Does not comply with any standards other than those stated on the product label !



CE 0408



AS/NZS 1891.1:2007.....SMK 40473
 EU Directive 89/686/EEC ANSI Z133-2012

www.teufelberger.com

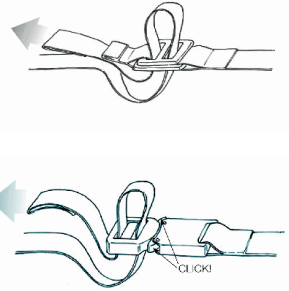

PPE systems must be thoroughly inspected by a competent person at regular intervals.

TEUFELBERGER recommend that a competent person carries out a thorough inspection at least every 6 months. Check national regulations for local requirements.

Responsibility

It is the user's responsibility to ensure:

- Adequate physical and mental condition to use the harness in normal and emergency situations.
- That a relevant risk assessment is in place for the work to be carried out, including emergency contingencies and taking correct first aid into consideration.
- That all components of the system are compatible with one another.

1.1. EXPLANATION OF THE MARKING

Modell: Product name
 Size: Size of the harness
 Controll-No: the two digits before the letter "V" tell the month, the last two digits after the letter "V" the year of manufacture
 Ser.-No: year/month of manufacture - serial number

must be discarded at the latest by: month/year of latest theoretically possible withdrawal from service. Actual life span may be much shorter. Consult Instruction for Use!

EU Directive 89/686/EEC: EU directive of 21/12/1989 on the approximation of the laws of the Members States relating to personal protective equipment

ANSI Z133-2006: US-American standard for arboricultural operations

AS/NZS 1891.1:2007: Australian/New Zealand Standard for industrial fall-arrest systems and devices – part 1: harnesses and ancillary equipment
 SMK xxxxx: licence number – identifying certification to AS/NZS

CE 0408: The CE mark certifies compliance with the fundamental requirements of 89/686/EEC Personal Protective Equipment. The number identifies the notified body (e.g. 0408 for TÜV Austria Services GmbH, Deutschstraße 10, A-1230 Vienna, Austria)

Only competent users should use this equipment

Maximum allowable free-fall: 600mm

The harness must not be used in fall arrest!
 There must not be a chance of a free fall.
 "Free fall" does however not mean e.g. slipping of the user's feet. This is limited to 600mm.



Manufacturer
 Indication informing the user that it is necessary to read the Instructions for Use / Manufacturer's instruction must be followed

Extra labels are attached to the rings as required by AS/NZS 1891.1:2007

LIMITED FALL
 LIMITED FALL – MUST USE WITH OPPOSITE RING
 POLE STRAP – MUST USE WITH OPPOSITE RING

Central rear attachment ring: NO ATTACHMENT POINT TO AS/ZS1891.1:2007 SECTION 6.2.2 (b) or NO ATTACHMENT POINT

The European standard symbols for washing of textiles and their care are used.

Does not comply with any standards other than those stated on the product label!

2. USE

2.1. SIZE AND LOAD

Size	Waist	Thigh	Weight
Standard	76 - 91 cm (30 - 36 in)	52 - 66 cm 20,5 - 26 in)	120 kg

Static tests described in EN 813, EN 358 and AS/NZS 1891.1:2007 were carried out for 120 kg weight and the loads were applied accordingly. The dynamic tests were also carried out with the maximum usable weight of 120kg.

During additional dynamic tests (fall distance: 60 cm) the gear loops (artificial leather only) were loaded as indicated, equally distributed left and right (requirement: load must be held).

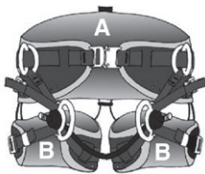

pic. 1

⚠️ TWO PRODUCTS WITH IMPORTANT DIFFERENCE

2.2. ATTACHEMENT POINTS treeMOTION

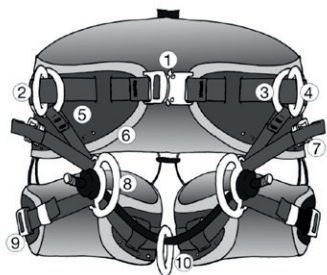

GREEN = PPE attachment points

RED = Non-PPE attachment points

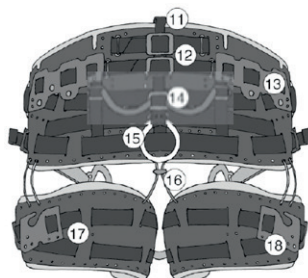

1	Waist belt adjuster buckle	10	Rope bridge attachment point
2	Side D ring assembly (L+R)	11	Attachment point for lightweight shoulder straps
3	Lying Ring (L+R)	12	Compression straps for First Aid kit
4	Standing Ring (L+R)	13	Accessory karabiner brackets for gear storage
5	Adjustable leg link (L+R)	14	Height adjustable gear loops
6	Back padding	15	Central rear attachment ring for restraint on working platforms not to: AS/NZS 1891.1:2007
7	Adjuster buckles (L+R)	16	Leg loop cradle system
8	Front D rings (L+R)	17	Leg Loops (L+R)
9	Leg loop adjuster buckles (L+R)	18	Accessory karabiner bracket

Front PPE attachment points: test loads applied according to EN 358 or EN 813 respectively

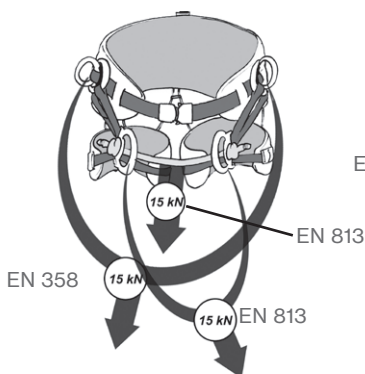

Rear PPE attachment point for restraint. Not to: AS/NZS 1891.1:2007

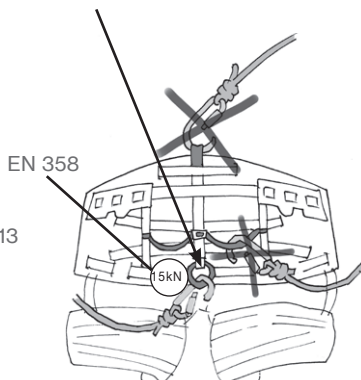

Gear loops Max loads.

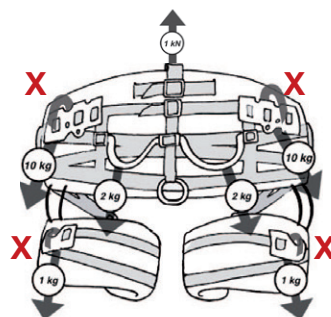

X Carabiner may be hooked around webbing or around artificial leather only!

Do not use carabiners with sharp edges!

Note: All climbing attachment points are coloured green.

2.3. ATTACHMENT POINTS treeMOTION S.light

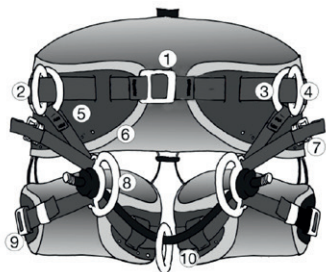

GREEN = PPE attachment points

RED = Non-PPE attachments points

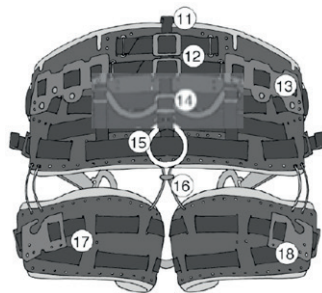

1	Waist belt adjuster buckle	10	Rope bridge attachment point
2	Side D ring assembly (L+R)	11	Attachment point for lightweight shoulder straps
3	Lying Ring (L+R)	12	Compression straps for First Aid kit
4	Standing Ring (L+R)	13	Accessory karabiner brackets for gear storage
5	Adjustable leg link (L+R)	14	Height adjustable gear loops
6	Back padding	15	Central rear attachment ring for tools (e.g. chainsaw) - no PPE attachment point
7	Adjuster buckles (L+R)	16	Leg loop cradle system
8	Front D rings (L+R)	17	Leg Loops (L+R)
9	Leg loop adjuster buckles (L+R)	18	Accessory karabiner bracket

PPE attachment points: test loads applied according to EN 358 or EN 813 respectively

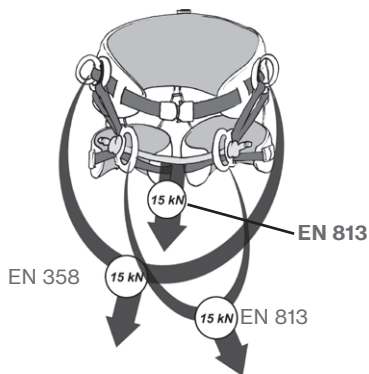

Not for PPE attachment

Central ring is the attachment point for tools (e.g. chainsaw. (DF: 15))

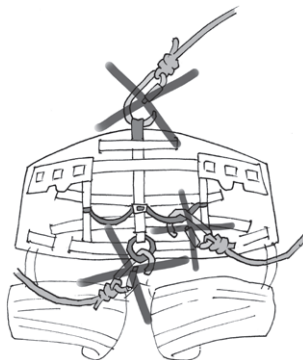

Gear loops

Max. loads

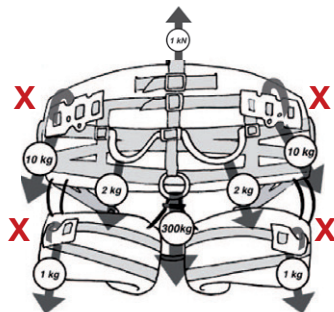

X Carabiner may be hooked around webbing or around artificial leather only!
Do not use carabiners with sharp edges!

Note: All climbing attachment points are coloured green.

2.4. HOW TO PUT ON treeMOTION

Check that the waist belt and leg loop buckles are undone (1, 9)



pic. 2



pic. 3

a) Hold the harness by the back support

b) Step inside the rope bridge (10) and the leg loops (17)



pic. 4



pic. 5

c) Securely close the waist belt buckle (1)

d) Securely close the leg loop buckles (9)

2.5. ... AND OBTAIN A GOOD FIT

- 1) Adjust waist belt webbing (1) and stow the end under the elastic loop.
- 2) Adjust webbing in each leg loop (17) and stow the end under the elastic loops.
- 3) Adjust webbing in the adjustable links (5) and stow the end under the elastic loops
- 4) Adjust the length of the rope bridge (10) ensuring the stopper knots are properly tied, dressed and set before going 'on rope'

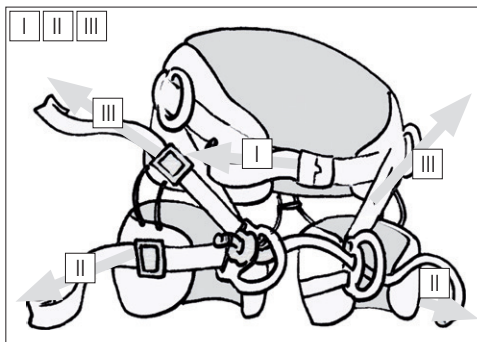

pic. 6

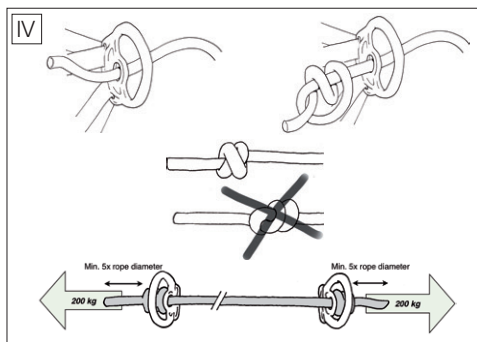

pic. 7

The climber shall fully equip the harness for the task to be performed, then hang in suspension and adopt a range of work positions to ensure that the harness is properly fitted, comfortable and suitable for the task. Leg and back paddings are attached to the harness by hook-and-loop fastener and can be removed for cleaning and put back in place.

2.6. ADJUSTMENT OF BUCKLES

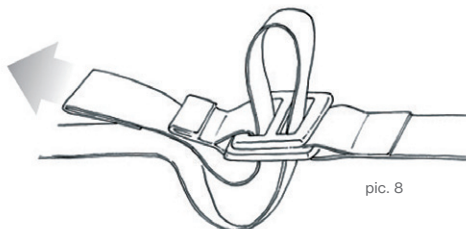

pic. 8

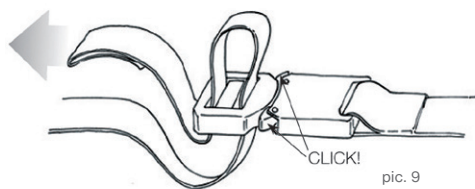

3. MODES OF USE

There must not be any chance of a free fall. „Free fall“ does, however, not mean e.g. slipping of the user’s feet.

Choose the connection of the harness to an anchorage point at a level which will result in the least total fall distance consistent with the user’s ability to carry out work tasks.

When making any connection to a point on a harness which cannot be seen by the wearer of the harness, either make it before putting the harness on, have it made or checked for security by a second person.

Use as Work Positioning Belt on the basis of EN 358

Lateral loading of the harness:

Feet should be well supported (e.g. Standing on pole with spikes). Work positioning lanyard on a level with waistline when connected to both standing D rings (4). (pic. 10)

For treeMOTION only (not for treeMOTION S.light):

This is NO attachment point to AS/NZS 1891.1:2007 section 6.2.2 (b). Use as a restraint system on working platforms. (The user must not reach a point where a free fall is possible.) Attach the work positioning lanyard to the central rear attachment ring (15). The anchor point must be above waistline level. (pic. 11)



Use as Sit Harness on the basis of EN 813:

- Suspended – central attachment on rope bridge (10). Doubled (running) rope system with friction hitch adjuster.
- Suspended – central attachment on rope bridge (10). Single rope descent with mechanical adjuster.
- Suspended – Attachment to both front D rings (8). Doubled (running) rope system with friction hitch adjuster.

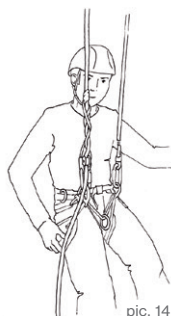
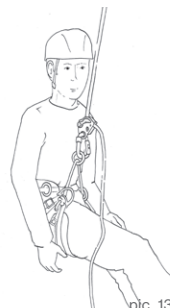

4. REPLACEMENT PARTS

Product specific instructions are included with every replacement part.

- Upper Assembly treeMOTION 7333211
- Replacement Rope Bridge 7333212
- Hip-Front D Replacement Kit 7333208
- Leg Loops (right: 7333206 / left: 7333207)
- Replacement Leg Padding (1 pair) 7333209
- Comfort Back Padding 7359960
- Gear Loops for treeMOTION 7333213
- Standard Back Padding 7333214

Shoulder straps and load bearing assembly (Part no. 7333211)

Upper harness (shoulder straps and load carrying assembly) are non-PPE elements and not intended

for fall arrest. The harnesses may only be used for work positioning to AS/NZS 4488.1 in conjunction with the shoulder straps. No fall- arrest harness!



Replacement rope bridge (Part no. 7333212)

If the green mantle is ruptured by any means (e.g. cutting, heating or abrasion) or a tactile inspection of the kern identifies changes in diameter or rope properties, the rope bridge shall be replaced immediately by, or under the supervision of, a competent person.



pic. 16

For replacement, it is imperative that you use only the replacement part approved by the manufacturer. Before using the equipment again, be sure to verify that the spare part has been replaced correctly. If you lack the experience, skills, and knowledge that are necessary for this job, please consult a competent person or the manufacturer.

Additional tests were carried out at TÜV with DMM small Axis swivel-SW 100 used on the rope bridge instead of the green ring. The quoted swivel may therefore be used as an alternative option.

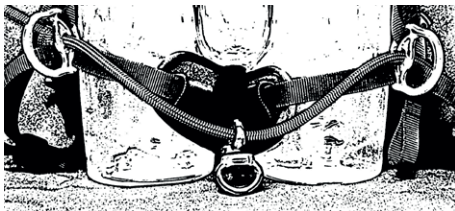

pic. 17

4.1. MOUNTING OF REPLACEMENT PARTS

Mounting of gear loops (included) on your treeMOTION / treeMOTION S.light

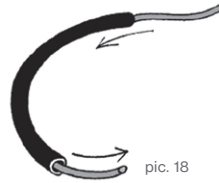

1) Cut tubing to required lengths. Insert shock cord.

2) Pass shock cord through base material of harness. Tie stopper knot in one end of the shock cord, leaving approx. 1 cm looking out of the end of the knot. Cut the other end.

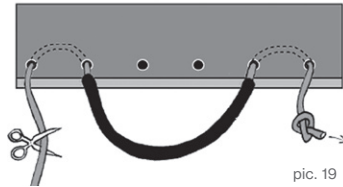

pic. 19

3) Tie stopper knot in the other end of the shock cord. In this way you can customize your harness by installing gear loops anywhere between two holes of the base material of the back pad or the leg loops.

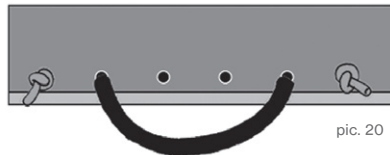

pic. 20

5. LIMITATIONS OF USE

treeMOTION / treeMOTION S.light may not be used in fall arrest situations. Slack in the climbing line should be minimised at all times. **There must not be any chance of a free fall.** „Free fall“ does, however, not mean e.g. slipping of the user's feet. Be aware of the potential for pendulum swings and manage the risk.

Choose the connection of the harness to an anchorage point at a level which will result in the least total fall distance consistent with the user's ability to carry out work tasks.

Never carry out work with this product if, as a result of your physical and mental condition, your safety might be compromised in scenarios of normal use or in emergencies! Modifications or additions to this product, apart from replacement of the spare parts as described above, are unacceptable, unless done by the manufacturer.

6. TO BE OBSERVED PRIOR TO USE

Prior to using it, this product must be subject to a **visual inspection** in order to verify its integrity, readiness for use and proper functioning.

Once the product has been subject to a fall, its use must be discontinued immediately. If the slightest doubt remains, the product must be retired or may not be used again until a competent person, having subjected such product to the required testing and inspections, has approved its further use in writing.

It must be ensured that the recommendations for **use with other components** be complied with: lanyards shall meet EN 358 or EN 354 and any further PPE must meet the harmonized standards under the regime of EU guideline 89/686/EEC. Anchor points must withstand a static load of 12 kN according to EN 795:2012. **WARNING:** When using a tree as the anchor point the same loads may be applied to the tree. Pay attention to the choice of an appropriate anchor system! Ensure all neighbouring components are compatible. Ensure all components are correctly configured. Failure to do so increases risk. Risk of serious injury or fatality.

It is the responsibility of the user that a relevant and 'live' Risk Assessment is in place for the work to be carried out which includes emergency contingencies.

A plan of rescue measures that covers all foreseeable emergencies needs to be in place before this product can be used. Prior to and during use, rescue measures that can be executed safely and effectively must be considered at all times.

SUSPENSION TRAUMA

Upon prolonged use of the harness as a sit harness the symptoms described below may occur:

Hanging/sitting immobile in suspension in a harness for longer periods of time (for example, in cases of unconsciousness) may cause one's blood flow to be restricted and eventually lead to a so-called suspension trauma (also known as harness hang syndrome).

MORTAL DANGER! – Call EMERGENCY SERVICES immediately! Possible symptoms include paleness of the skin, excessive perspiration, shortness of breath, impaired vision, dizziness, and nausea (This list is incomplete, as symptoms may vary considerably from one person to another).

Persons suffering from such symptoms should therefore, provided that they are still able to, take appropriate measures themselves in order to keep the blood from pooling in their legs (e.g. by moving the legs or by taking the weight off the leg loops, for example by standing in foot loops). Where this is not possible, it must be ensured that victims be **rescued as fast as possible** from the suspended position and that appropriate first aid measures be taken.

CAUTION! NEVER PLACE A RESCUED PERSON RIGHT AWAY IN A POSITION FLAT ON THE GROUND or IN THE SHOCK POSITION -> MORTAL DANGER! The rescued person must be put in either a sitting or a squatting position, or, if unconscious, in a stable lateral position, preferably with a raised upper body (to avoid heart failure due to the excessively fast return flow of the blood from the lower half of the body)

7. TRANSPORT, STORAGE & CLEANING

The load-bearing parts of the harness are made of Polyester, Polyamid, Aluminium, Dyneema®

Operating temp range

+50°C to -30°C

... OK

... not OK

Storage and transportation conditions

Compaction

Ventilation

UV radiation

Dry and clean environment

Nibbling pests

Excessive moisture

+15°C to +25°C

Sharp edged objects

Maintenance/Cleaning

- Water ($\leq 30^{\circ}\text{C}$) Machine washing
- Mild detergent Pressure washer
- Gentle hand washing

Drying

- Hang in well ventilated space ($\leq 30\text{C}$)
- Direct sunlight
- Applied heat (e.g. fire)

Disinfection

- Water ($\leq 30^{\circ}\text{C}$) Duration (≤ 1 hour)
- Ethanol Rinse after disinfection

Corrosive substances

Keep away from corrosive acids, bases, liquids, vapours, gases etc. Be careful with tree exsudates! They may be surprisingly aggressive. If you think damage has occurred as a result of contact with an aggressive substance:

1. Quarantine the product and label it in an obvious way so that it can not be used by mistake;
2. Send as much detail as possible about your concerns to the manufacturer;
3. Do not use the product again unless the manufacturer replied (in writing) that it may be returned to service.

WARNING

If any part of the harness is to be exposed to chemicals, e.g. cleaning materials or hazardous atmospheres, the user should consult the manufacturer before to determine whether the part is suitable for continued use.

8. REGULAR CHECKS

Checking the equipment at regular intervals is absolutely necessary: your safety depends on the effectiveness and durability of the equipment!

Following each use, the product should be checked for abrasion and cuts. Also check it for the legibility of the product labelling! The use of damaged components or components subjected to a fall must be discontinued at once. If there is only the slightest doubt, the product needs to be retired or subjected to testing and by a competent person.

When using the equipment in occupational health

and safety to EN 365, it must be checked at least every 12 months and when using to AS/NZS 1891.1 at least once every 6 months by a duly qualified person strictly observing the instructions, or else by the manufacturer, and it must, whenever necessary, be replaced. These inspections must be documented (documentation of equipment; cf. following table). Refer to national regulations for inspection intervals.

This inspection must comprise:

- Inspection of the general condition: age, completeness, dirt, correct composition.
- Inspection of the labels: Present? Legible? CE marking present? Year of production visible?
- Inspection of the individual parts for mechanical damage such as cuts, cracks, notches, abrasion, deformation, ribbing, curling, squashing.
- Inspection of all individual parts for damage caused by heat or chemicals, such as fusion or hardening.
- Inspection of the metal parts for corrosion and deformation.
- Inspection of the completeness of the end connections, stitching (e.g. no abrasio of sewing thread) seams, splices, (e.g. no splippage), knots.

Again, the following rule applies: If there is only the slightest doubt, the product needs to be retired or subjected to testing and by a duly qualified person.

8.1. PRODUCT INSPECTION RECORD SHEET

Product inspection record sheet:

Manufacturer: TEUFELBERGER Fiber Rope GmbH, Vogelweiderstraße 50, A-4600 Wels	Model: treeMOTION treeMOTION S.light (delete as appropriate)	Retailer:	
Batch No.:	Serial No.:	Name of User:	
Date of Production:	Purchase Date:	Date of First Use:	Date of Retirement:
Compatible components within harness based work at height systems:			
Comments:			

Written Inspection Record Sheet - treeMOTION / treeMOTION S.light

Date	Inspection type *(p, w, t, e)	Findings and actions (Defects, repairs, etc.)	Accept, Reject or Correct?	Next inspection date	Name and Signature of competent person

*Inspection types: p = pre-use check, w = weekly inspection, t = thorough inspection, e = exceptional circumstances

9. SERVICE LIFE

Its theoretically possible period of use is up to 5 years from the time when the product is first removed from the undamaged package (only when used infrequently (1 week per year) and stored properly (see Chapter "Transport, Storage and Cleaning"). The product must be retired no later than after 5 years of use. It is assumed that the product will be removed from its package upon purchase. We recommend keeping the sales receipt.

The theoretically possible total lifetime (proper storage prior to first removal + use) is limited to 8 years from the date of manufacture.

The actual useful life depends solely on the condition of the product, which in turn is influenced by various factors (see below). Extreme influences may shorten service life to a single use only or to even less if the equipment is damaged prior to its first use (e.g. in transport).

Mechanical wear and other influences such as the impact of sunlight will decrease the life span considerably. Bleached or abraded fibres, discoloration, and hardened spots are certain indicators that the product needs to be retired.

It is clearly not possible to offer a general statement about the product's service life, as such life span depends on various factors, e.g. UV light, type and frequency of use, handling, climatic influences such as ice or snow, environments such as salt, sand, battery acid etc., heat contamination (above normal climatic conditions), mechanical deformation and/or distortion, ... (incomplete list!),

In general, the following rule applies: If the user, for whatever reason – however insignificant it may seem – is uncertain whether or not the product meets all the necessary criteria, either reject it from service and render unusable, or place in quarantine and label in an obvious manner so that it cannot be used by mistake. Only return to service following the written authorisation of a competent person.

Withdraw equipment from service if it has been used to arrest a fall.

10. CERTIFICATE OF CONFORMITY

TEUFELBERGER Fiber Rope GmbH

Vogelweiderstrasse 50, A-4600 Weis, Austria

declares that the new PPE enclosed with this certificate of conformity is in conformity with the provisions of Council Directive 89/686/EEC, is identical to the PPE which is the subject of EC certificate of conformity (certificate no. 1313-1703-PSA17-003-Z) issued by TÜV Austria Services GmbH, Deutschstraße 10, A-1230 Vienna and is subject to the procedure set out in Article 11 point A of Directive 89/686/EEC under the supervision of the notified body TÜV Austria Service GmbH, Deutschstraße 10, A-1230 Vienna, Austria.



Done in Weis, Austria, on March 1st, 2017; Mag. Rainer Morawa

⚠ ACHTUNG

Dieses Produkt ist ein Halte- und Sitzgurt, der speziell für Baumpfleger entwickelt worden ist. Es ist nicht geeignet zum Auffangen von Abstürzen. Dieses Produkt darf nur von Personen verwendet werden, die in seiner sicheren Benutzung unterwiesen sind und entsprechende Kenntnisse und Fähigkeiten haben bzw. unter direkter Überwachung durch solche Personen! Die Ausrüstung sollte dem Benutzer persönlich zur Verfügung gestellt werden. Sie darf nur innerhalb der festgelegten eingeschränkten Einsatzbedingungen und für den vorgesehenen Verwendungszweck verwendet werden.

Vor Verwendung lesen und verstehen Sie diese Gebrauchsanleitung und bewahren Sie sie mit dem Überprüfungsblatt beim Produkt auf, auch für späteres Nachschlagen! Prüfen Sie auch die nationalen Sicherheitsbestimmungen für PSA Ausrüstung für Baumpfleger auf lokale Anforderungen.

Achtung! Bezüglich Produktwahl, Verwendung und Wartung dient AS/NZS 1891.4 als Orientierungshilfe!

Das Produkt, das mit dieser Herstellerinformation ausgeliefert wird, ist baumustergeprüft und CE-gekennzeichnet, um die Konformität mit der EU-Richtlinie 89/686/EWG zu Persönlicher Schutzausrüstung zu bestätigen. Dieses Produkt wurde aufgrund einer den speziellen Bedürfnissen von Baumpflägern erstellten Risikoanalyse entwickelt. Es weicht in einigen Ausführungsdetails (insbes. Breite des Bauchgurtes) von den gültigen Normen EN 358:1999 und EN 813:2008 ab. Alle anderen konstruktiven Anforderungen sind erfüllt. Bei den Prüfungen wurden alle in den Normen angeführten statischen Erfordernisse erfüllt. Bei den dynamischen Prüfungen wurden die Anforderungen der EN 358 erfüllt, bei jenen entsprechend EN 813 wurde der Prüftorso der EN 12277 mit Zusatzgewichten verwendet. **Die Gesamtmasse betrug in allen Fällen 120 kg** (Prüftorso plus Zusatzgewicht). Der treeMotion-Gurt entspricht auch AS/NZS 1891.1:2007. Zum Prüfen wurde wie in der Norm vorgegeben eine 100kg-Testmasse verwendet.

⚠ ACHTUNG

Die Verwendung der Produkte kann gefährlich sein. Unsere Produkte dürfen nur für den Einsatz verwendet werden, für den sie bestimmt sind. Sie dürfen insbesondere nicht zu Hebezwecken im Sinne der EU-RL 2006/42/EG verwendet werden. Der Kunde muss dafür sorgen, dass die Verwender mit der korrekten Anwendung und den notwendigen Sicherheitsvorkehrungen vertraut sind. Bedenken Sie, dass jedes Produkt Schaden verursachen kann, wenn es falsch verwendet, gelagert, gereinigt oder überlastet wird. Prüfen Sie nationale Sicherheitsbestimmungen, Industrieempfehlungen und Normen auf lokal geltende Anforderungen. TEUFELBERGER® und 拖飞宝® sind international registrierte Marken der TEUFELBERGER Gruppe.

Außerdem wurde der Seilbrücken-Anschlagpunkt einer dynamischen Prüfung mit einer 120kg-Testmasse unterzogen. Das Produkt entspricht der ANSI Z133-2012 für Baumpflegearbeiten. Das Produkt **entspricht** keinen weiteren (ANSI) Normen.

Wenn das System verkauft oder an einen anderen Benutzer weitergegeben wird, müssen die Herstellerinformationen mitgegeben werden. Wenn das System in einem anderen Land verwendet werden soll, so liegt es in der Verantwortung des Verkäufers / Vorbenutzers sicherzustellen, dass die Herstellerinformationen in der Landessprache des betreffenden Landes bereitgestellt und dass dort geltende nationale Normen erfüllt werden.

Teufelberger ist nicht verantwortlich für direkte, indirekte oder zufällige Folge n / Schäden, die während oder nach der Verwendung des Produktes auftreten und die aus unsachgemäßer Verwendung, insbesondere durch einen fehlerhaften Zusammenbau resultieren.

Achtung: Dieser Sitzgurt ist nur zur Arbeitspositionierung gedacht, NICHT jedoch zum Auffangen von Abstürzen!

Ausgabe 03/2017, Art. Nr.: 6800503

1. ALLGEMEINES

Dieser Gurt ist eine PSA (Persönliche Schutzausrüstung) und darf nur von Ihnen persönlich verwendet werden. Jede relevante Information dazu ist an den Nutzer dieses Produktes weiterzugeben und soll leicht erreichbar sein. Die Anleitung darf nicht weggeworfen werden, sondern ist zur späteren Verwendung aufzubewahren. Wenn der Gurt verwendet oder gelagert wird, schützen Sie diesen vor Beschädigung. Sollten an der Sicherheit dieses Gurtes oder seiner Komponenten Zweifel bestehen, separieren Sie das Produkt und markieren Sie es als unbenutzbar. Senden Sie den Gurt an den Hersteller zur Überprüfung bzw. Reparatur. Benützen Sie das Produkt erst wieder, wenn der Hersteller (schriftlich)

Modell: treeMOTION Size: standard
 Controll-No.:31.9J01V17 Ser.-No.:17 /03 -00001
 Must be discarded at the latest by: 03 /2025

! Max. load: 120 kg !
 ! Maximum allowable free-fall: 600 mm !
 ! Manufacturer's instructions must be followed ! 
 ! Only competent users should use this equipment !
 ! Does not comply with any standards other than those stated on the product label !



CE 0408



AS/NZS 1891.1:2007.....SMK 40473
 EU Directive 89/686/EEC ANSI Z133-2012

www.teufelberger.com

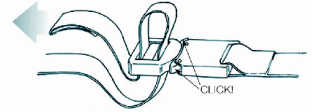

die sichere Verwendung dieses Produktes bestätigt hat. Änderungen, Hinzufügungen oder Reparaturen an der Ausrüstung sind nur mit schriftlicher Zustimmung des Herstellers gestattet.

Die Ausrüstung darf nur im Rahmen ihres Einsatzbereichs und nur für den vorgesehenen Zweck verwendet werden. Bei einem Weiterverkauf in ein anderes Land hat der Verkäufer eine Bedienungsanleitung in der jeweiligen Landessprache beizulegen. Die PSA Ausrüstung muss von einer kompetenten Person in regelmäßigen Abständen inspiziert werden. Teufelberger empfiehlt eine gründliche Inspektion alle 6 Monate. Prüfen Sie auch die nationalen Sicherheitsbestimmungen für PSA Ausrüstung.

Verantwortung

Der Benutzer ist für folgende Voraussetzungen verantwortlich:

- Entsprechender körperlicher und mentaler Zustand zur Verwendung des Gurts unter normalen Umständen und in Notsituationen.
- Vorhandensein der jeweiligen Risikoeinschätzung für die durchzuführende Arbeit, einschließlich Notfallmaßnahmen, wobei die Möglichkeit richtiger medizinischer Erstversorgung berücksichtigt werden muss.
- Kompatibilität aller Komponenten des Systems

1.1. ERKLÄRUNG ZUR KENNZEICHNUNG

Modell: Produktname

Größe: Gurtgröße

Kontrollnr.: Die beiden Ziffern vor dem „V“ geben den Monat an, die letzten beiden Ziffern nach dem „V“ das Herstelljahr

Ser. Nr.: Herstelljahr/-monat - Seriennummer abzulegen bis spätestens: Monat/Jahr der theoretisch spätestmöglichen Abergereife. Die tatsächliche Lebensdauer kann viel kürzer sein. Siehe Gebrauchsanleitung

EU-Richtlinie 89/686/EWG: EU-Richtlinie vom 21.12.1989 zur Angleichung der Rechtsvorschriften der Mitgliedstaaten für persönliche Schutzausrüstungen

ANSI Z133-2006: US-Norm für Baumpflegearbeiten
 AS/NZS 1891.1:2007: Australische/Neuseeländische Norm für industrielle Auffangsysteme und -geräte - Teil 1: Gurte und Zusatzausrüstungen

SMK xxxxx: Lizenznummer - gibt Zertifizierung gemäß AS/NZS an

CE 0408: CE bescheinigt die Einhaltung der grundlegenden Anforderungen der 89/686/EWG (Persönliche Schutzausrüstung). Die Nummer bezeichnet das Prüfinstitut (0408 für TÜV Austria Services GmbH, Deutschstraße 10, A-1230 Wien).

Diese Ausrüstung sollte nur von fachkundigen Benutzern verwendet werden.

Maximal zulässiger freier Fall: 600mm Der Gurt darf nicht für Auffangzwecke verwendet werden! Die Möglichkeit eines freien Falls darf nicht gegeben sein. "Freier Fall" bedeutet jedoch z.B. nicht das Abrutschen der Füße des Benutzers. Dies ist mit 600 mm begrenzt.



Hersteller
Symbol, das Benutzer darauf hinweist, dass die Gebrauchsanleitung gelesen werden muss / die Anweisungen des Herstellers zu befolgen sind.

Bei weiteren dynamischen Prüfungen (Fallhöhe: 60 cm) wurden die Werkzeugschlaufen (nur Kunstleder) gleichmäßig links und rechts wie angegeben belastet (Anforderung: Halten der Last)

Zusätzliche Etiketten sind wie von AS/NZS 1891.1:2007 gefordert an den Ringen befestigt

BEGRENZTER FALL
BEGRENZTER FALL - MUSS MIT ENTGEGENGESETZTEM RING VERWENDET WERDEN
VERBINDUNGSMITTEL FÜR HALTEGURT - MUSS MIT ENTGEGENGESETZTEM RING VERWENDET WERDEN

Mittiger hinterer Befestigungsring: KEIN ANSCHLAGPUNKT GEMÄSS AS/NZS1891.1:2007 SECTION 6.2.2 (b) oder KEIN ANSCHLAGPUNKT

Es werden die europäischen Standardsymbole für die Wäsche und Pflege von Textilien verwendet.

Entspricht außer den auf dem Produktetikett angegebenen Normen keinen weiteren Normen

2. GEBRAUCH

2.1. GRÖSSEN UND LAST

Größe	Taille	Ober-schenkel	Ge-wicht
Standard	76 - 91 cm (30 - 36 in)	52 - 66 cm 20,5 - 26 in)	120 kg

(Abb. 1 / Seite 6)

Die in EN 813, EN 358 und AS/NZS 1891.1:2007 beschriebenen statischen Prüfungen wurden für ein Gewicht von 120 kg durchgeführt, und die Lasten wurden entsprechend aufgebracht. Die dynamischen Prüfungen wurden ebenfalls mit der maximal zulässigen Gesamtlast von 120 kg durchgeführt.

! ZWEI PRODUKTE MIT WICHTIGEM UNTERSCHIED

2.2. PSA-ANKERPUNKTE treeMOTION

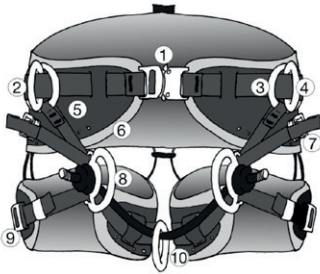

GRÜN = PSA-Ankerpunkte

ROT = Keine PSA-Ankerpunkte

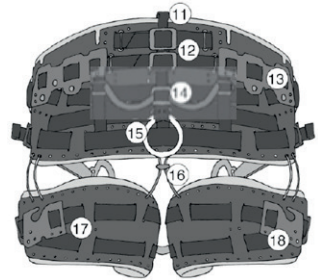

1	Verstellbare Hüftschnalle	10	Zentraler Ankerpunkt
2	Halteringsystem seitlich (li+re)	11	Anbindung für Schultergurt (keine PSA)
3	Liegender Ring (li+re)	12	Gurthalterung für Erste Hilfe Paket
4	Stehender Ring (li+re)	13	Karabineraufnahmen
5	Verstellbare Beinverbindung (li+re)	14	Höhenverstellbare Materialschlaufen
6	Rückenpolster	15	Zentraler Befestigungspunkt für Rückhaltesystem auf Arbeitsplattform / entspricht nicht AS/NZS 1891.1:2007
7	Schnallensystem f. verstellbare Beinverbindung (li+re)	16	Gummiaufhängung Beinschlaufen
8	Vordere D-Ringe (li+re)	17	Beinpolster (li+re)
9	Schnalle für Verstellung Beinschlaufe (li+re)	18	Karabineraufnahmen

Vordere PSA Ankerpunkte: Prüflast aufgebracht entsprechend EN358 bzw. EN 813

Rückwärtiger Ankerpunkt für Rückhaltesystem (entspricht nicht AS/NZS 1891.1:2007)

Werkzeugschlaufen
Max. Belastungen.

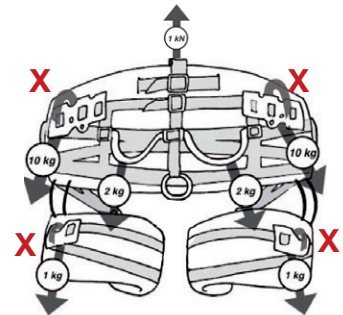
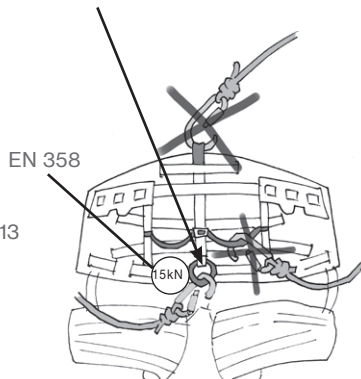
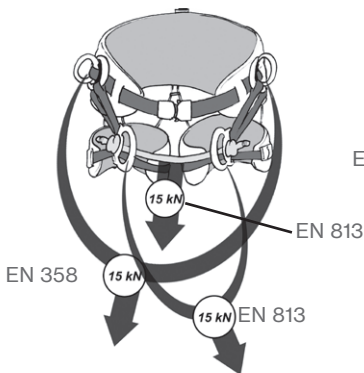

X Der Karabiner kann um das Gurtband eingehakt werden oder um das Kunstleder allein.
Verwenden Sie keine Karabiner mit scharfen Kanten!

Beachte: Alle Ankerpunkte zum Klettern sind grün.

2.3. PSA-ANKERPUNKTE treeMOTION S.LIGHT

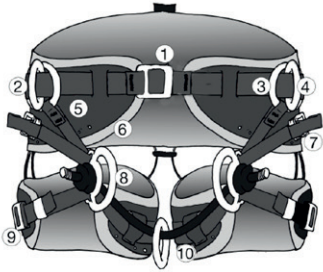

GRÜN = PSA-Ankerpunkte

ROT = Keine PSA-Ankerpunkte

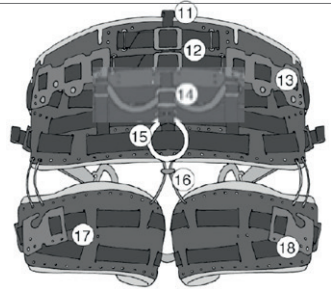

1	Verstellbare Hüftschnalle	10	Zentraler Ankerpunkt
2	Halteringsystem seitlich (li+re)	11	Anbindung für Schultergurt (keine PSA)
3	Liegender Ring (li+re)	12	Gurthalterung für Erste Hilfe Paket
4	Stehender Ring (li+re)	13	Karabineraufnahmen
5	Verstellbare Beinverbindung (li+re)	14	Höhenverstellbare Materialschlaufen
6	Rückenpolster	15	Zentraler Befestigungspunkt für Werkzeug (z. B. Kettensäge) (kein Ankerpunkt!)
7	Schnallensystem f. verstellbare Beinverbindung (li+re)	16	Gummiaufhängung Beinschlaufen
8	Vordere D-Ringe (li+re)	17	Beinpolster (li+re)
9	Schnalle für Verstellung Beinschlaufe (li+re)	18	Karabineraufnahmen

PSA Ankerpunkte: Prüflast aufgebracht entsprechend EN358 bzw. EN 813

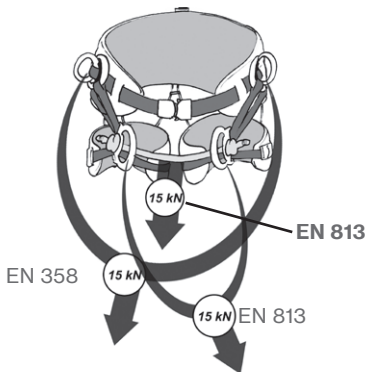

Keine PSA Ankerpunkte

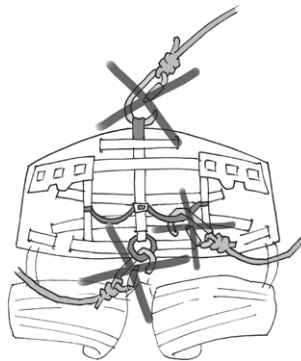

Werkzeugschlaufen
Maximale Belastungen

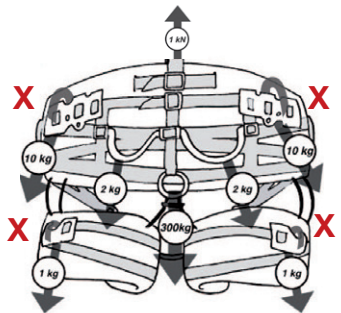

Mittiger Ring dient zum Anhängen von Werkzeug, z.B. einer Kettensäge (DF:15).

X Der Karabiner kann um das Gurtband eingehakt werden oder um das Kunstleder allein.
Verwenden Sie keine Karabiner mit scharfen Kanten!

Beachte: Alle Ankerpunkte zum Klettern sind grün.

2.4. WIE PASSE ICH DEN treeMOTION AN MEINEN KÖRPER AN ...

Prüfen Sie, ob die Hüft- und Beinschnallen geöffnet sind (1, 9) (Abb. 2-5 / Seite 9)

- Halten Sie den Gurt an der Rückenstütze.
- Steigen Sie zwischen Seilbrücke (10) und Rückenpolster in den Gurt und dabei mit den Beinen in die linke und rechte Beinschlaufe (17)
- Schließen Sie sorgfältig die Hüftschnalle (1).
- Schließen Sie sorgfältig die Beinschnallen (9).

2.5. ... UND ERREICHE EINE OPTIMALE PASSFORM

- Stellen Sie den Hüftgurt (1) ein und verstauen das restliche Band in der Gummischlaufe.
- Stellen Sie die Beinschlaufen (17) ein und verstauen das restliche Band in den Gummischlaufen.
- Stellen Sie die Beinverbindung (5) ein und verstauen das restliche Band in den Gummischlaufen.
- Falls nötig, ändern Sie die Länge des zentralen Ankerpunktes (10) indem Sie einen ordnungsgemäßen und ausreichend festgezogenen Stopperknoten machen.

(Abb. 6-7 / Seite 9)

Der Anwender soll den Gurt mit sämtlicher für die Aufgabe benötigter Ausrüstung ausstatten und sich anschließend in den Gurt hängen. Die optimale Einstellung des Gurtes ist dabei nochmals zu überprüfen und für die Aufgabe optimal anzupassen.

Bein- und Rücken-Polster sind mit dem Gurt durch Haken- und Klettverschluss befestigt und können zur Reinigung abgenommen werden und wieder aufgesetzt.

2.6. EINSTELLUNG DER SCHNALLEN

Abb. 8-9 / Seite 9/10

3. ANWENDUNGSARTEN

Absturz darf nicht möglich sein. Unter Absturz wird freier Fall verstanden, unter Sturz beispielsweise ein Abrutschen der Füße.

Die Höhe der Verbindung des Gurtes mit einem Anschlagpunkt ist derart zu wählen, dass sie die geringste Gesamtfallhöhe ergibt, die es dem Benutzer noch erlaubt, die erforderlichen Arbeiten durchzuführen.

Beim Herstellen einer Verbindung mit einem Punkt an dem Gurt, der für den Träger des Gurtes nicht sichtbar ist, ist diese Verbindung entweder vor Anlegen des Gurtes herzustellen oder sicherheitshalber von einer zweiten Person herzustellen bzw. zu kontrollieren.

Verwendung als Haltegurt in Anlehnung an EN 358
Querbelastung des Gurtes. Füße haben festen Stand (z. B.: Am Stamm mit Spikes). Das Verbindungsmittel muss in Taillenhöhe liegen, wenn es mit den D-Ringen (4) am Gurt verbunden ist.

(Abb. 10 / Seite 10)

NUR für treeMOTION (nicht für treemotion S.light):

Dies ist KEIN Anschlagpunkt gemäß AS/NZS 1891.1:2007, Section 6.2.2 (b). Verwendung als Rückhaltesystem auf Arbeitsplattformen. (Es darf keine Absturzstelle erreicht werden.) Das Verbindungsmittel wird mit dem rückwärtigen mittleren Ring (15) verbunden. Der Anschlagpunkt muss oberhalb der Taillenhöhe liegen.

(Abb. 11 / Seite 10)

Verwendung als Sitzgurt in Anlehnung an EN 813

- Sitzend – am zentralen Einhängpunkt der Seilbrücke (10). Doppelseiltechnik mit beweglichem Seil und Klemmknoten.
- Sitzend – am zentralen Einhängpunkt der Seilbrücke (10). Abfahrt am Einzelseil mit mechanischem Abseilgerät.
- Sitzend – Verbindung an beiden vorderen D-Ringen (8). Doppelseiltechnik mit beweglichem Seil und Klemmknotentechnik.

(Abb. 12-14 / Seite 10)

4. ERSATZTEILE

Produktspezifische Instruktionen sind mit jedem Ersatzteil erhältlich.

- Schultergurt treeMOTION 7333211
- PSA Ersatzteil zentraler Ankerpunkt 7333212
- PSA Hüft-Beinkit 7333208
- PSA Beinschlaufe (rechts: 7333206 / links: 7333207)
- Beinpolster (1 Paar) 7333209
- Ersatz Standard Hüftpolster 7333214

- Ersatz Comfort Hüftpolster 7359960
- Materialschlaufen für treeMOTION 7333213

Schultergurt und Lastgurt (Teil Nr. 7333211)

Der Gurtoberteil (Schultergurt und Lastgurt) ist keine PSA und darf nicht als Absturzsicherung verwendet werden. Die Gurte dürfen in Verbindung mit den Schultergurten nur für die Arbeitsplatzpositionierung gemäß AS/NZS 4488.1 verwendet werden. Kein Auffanggurt!

(Abb. 15 / Seite 11)

Seilbrücke (Teil Nr. 7333212)

Wenn die grüne Umhüllung in irgendeiner Form beschädigt ist (z.B. durch Schnitte, Hitze oder Abrieb), oder eine Tastprüfung des Kerns eine Änderung des Durchmessers oder der Seileigenschaften ergibt, ist die Seilbrücke sofort zu ersetzen, und zwar entweder durch eine fachkundige Person oder unter deren Aufsicht. (Abb. 16 / Seite 11)

Für den Austausch darf ausschließlich das vom Hersteller zugelassene Ersatzteil verwendet werden. Kontrollieren Sie vor neuerlichem Gebrauch der Ausrüstung unbedingt, ob das Ersatzteil korrekt ausgetauscht worden ist. Sollten Sie dazu nicht über die nötige Erfahrung, Fähigkeiten und Wissen verfügen, konsultieren Sie eine sachkundige Person oder den Hersteller.

Zusätzliche Prüfungen wurden vom TÜV mit einem DMM Small Axis Swivel-SW 100 als Ersatz für den grünen Ring auf der Seilbrücke durchgeführt. Der hier genannte Swivel kann daher als alternative Option verwendet werden.

(Abb. 17 / Seite 11)

4.4. MONTAGE VON ERSATZTEILEN

Installation der Materialschlaufen am treeMOTION / treemotion S.light

(Abb. 18-20 / Seite 11)

- 1) Schlauchmaterial auf gewünschte Länge der Materialschlaufe zuschneiden. Elastisches Seil durchführen.
- 2) Elastisches Seil durch Löcher im Basismaterial des Klettergurtes durchschlaufen.
Am einen Ende Stopperknoten binden, hierbei sollte 1 cm Seil aus dem Knoten herausragen, das andere Ende abschneiden.

- 3) Am anderen Ende ebenfalls einen Stopperknoten anbringen.

Auf diese Art und Weise können nach beliebigen Materialschlaufen zwischen zwei Löchern im Basismaterial im Rückenbereich oder der Beinschlaufen hergestellt werden.

5. GEBRAUCHS-EINSCHRÄNKUNGEN

treeMOTION / treemotion S.light darf nicht als Auffanggurt verwendet werden! Das Sicherheitsseil soll in allen Positionen gespannt sein. **Absturz darf nicht möglich sein. Unter Absturz wird freier Fall verstanden, unter Sturz beispielsweise ein Abrutschen der Füße.**

Denken Sie an die Möglichkeit von Pendelbewegungen und kalkulieren Sie ein eventuelles Risiko mit ein. Die Höhe der Verbindung des Gurtes mit einem Anschlagpunkt ist derart zu wählen, dass sie die geringste Gesamtfallhöhe ergibt, die es dem Benutzer noch erlaubt, die erforderlichen Arbeiten durchzuführen.

Führen Sie keine Arbeiten mit diesem Produkt durch, wenn durch Ihre körperliche oder geistige Verfassung Ihre Sicherheit bei normaler Benutzung oder im Notfall beeinträchtigt sein könnte! Jegliche Veränderungen oder Ergänzungen sind unzulässig (mit Ausnahme der Montage von Ersatzteilen wie oben beschrieben) und dürfen nur vom Hersteller durchgeführt werden.

6. VOR DER VERWENDUNG ZU BEACHTEN!

Vor dem Einsatz ist das Produkt einer **visuellen Prüfung** zu unterziehen, um Vollständigkeit, gebrauchsfähigen Zustand und das richtige Funktionieren sicherzustellen. Wenn das Produkt durch einen Sturz beansprucht worden ist, ist es sofort der Benutzung zu entziehen. Selbst bei geringsten Zweifeln ist das Produkt auszuscheiden bzw. darf erst dann wieder benutzt werden, wenn eine sachkundige Person nach Prüfung schriftlich zugestimmt hat.

Es ist sicherzustellen, dass die Empfehlungen für den **Gebrauch mit anderen Bestandteilen** eingehalten werden: Verbindungsmittel muss EN 358

oder EN 354 entsprechen, weitere Komponenten zu Personenabsturz-sicherung den jeweiligen harmonisierten Normen zur EU-Richtlinie 89/686/EWG. Anschlagpunkte müssen entsprechend den Anforderung der EN795:2012 eine statische Last von 12 kN halten. **ACHTUNG:** Beim Anschlagen am Baum können die gleichen Kräfte eingeleitet werden. Beachten Sie diesen Umstand bei der Auswahl Ihrer Anschlagart!

Stellen Sie sicher, dass alle Komponenten kompatibel sind. Stellen Sie sicher, dass alle Komponenten korrekt angeordnet sind. Wird dies verabsäumt, so erhöht sich das Risiko von schweren oder tödlichen Verletzungen.

Es ist die Verantwortung des Verwenders, dass für eine relevante und „aktuelle“ Risikobewertung für die durchzuführenden Arbeiten, die auch Notfälle mit einschließt, gesorgt wurde.

Ein Plan für Rettungsmaßnahmen, der alle denkbaren Notfälle berücksichtigt, muss vor Verwendung vorhanden sein. Vor und während des Gebrauchs ist zu überlegen, wie die Rettungsmaßnahmen sicher und wirksam durchgeführt werden können.

HÄNGETRAUMA:

Bei längerer Nutzung des Gurtes als Sitzgurt können dieselben Symptome auftreten wie hier in der Folge beschrieben:

Durch zu langes, unbewegliches Hängen im Gurt (z.B.: bei Bewusstlosigkeit) kann es zu Einschränkungen der Blutzirkulation und in folge dessen zum Auftreten eines sogenannten „Hängetrauma“ kommen – **ACHTUNG LEBENSGEFAHR – sofort NOTRUF absetzen!**

Mögliche Anzeichen dafür sind u.a. Blässe, Schwitzen, Kurzatmigkeit, Sehstörungen, Schwindel, Übelkeit. (Liste unvollständig, Symptome können individuell sehr unterschiedlich sein) Die betroffene Person sollte daher, falls noch möglich, geeignete Eigenmaßnahmen ergreifen, um dem Blutstau in den Beinen entgegenzuwirken (u.a. durch Bewegen der Beine oder Entlastung der Beinschlaufen durch Abstützen der Beine – z.B. in Trittschlaufen). Falls das nicht möglich ist, ist unbedingt die **schnellstmögliche Rettung** der Person aus der hängenden

Position und die entsprechende medizinische Erstversorgung sicherzustellen.

ACHTUNG – KEINE SOFORTIGE FLACHLAGERUNG oder SCHOCKLAGE -> LEBENSGEFAHR! Die verunfallte Person ist entweder in sitzende oder hockende Stellung zu bringen oder bei Bewusstlosigkeit in stabiler Seitenlage mit möglichst erhöhtem Oberkörper zu lagern (Vermeidung eines Herzversagens durch zu raschen Rückfluss des Blutes aus der unteren Körperhälfte).

7. TRANSPORT, LAGERUNG & REINIGUNG

Die tragenden Teile bestehen aus:

Polyester, Polyamid, Aluminium, Dyneema®

Temperaturbereich

+50°C to -30°C

... OK

... nicht OK

Lagerungs- und Transportbedingungen

- | | |
|---|---|
| <input checked="" type="checkbox"/> Ungeziefer | <input checked="" type="checkbox"/> Zusammendrücken |
| <input checked="" type="checkbox"/> Lüftung | <input checked="" type="checkbox"/> Feuchtigkeit |
| <input checked="" type="checkbox"/> UV-Strahlung | <input checked="" type="checkbox"/> +15°C bis +25°C |
| <input checked="" type="checkbox"/> Trockene und saubere Umgebung | |
| <input checked="" type="checkbox"/> Scharfkantige Objekte | |

Wartung/Reinigung

- Wasser (≤ 30°C)
- Waschmaschine
- Mildes Reinigungsmittel
- Hochdruckreiniger
- Schonende Handwäsche

Trocknung

- In gut belüftetem Raum aufhängen (≤ 30°C)
- Hitze (z. B.: Feuer)
- Direkte Sonneneinstrahlung

Desinfektion

- Wasser (≤ 30°C)
- Dauer (≤ 1 Stunde)
- Ethanol
- Nach Desinfektion Spülen

Aggressive Substanzen

Halten Sie den Gurt von aggressiven Säuren, Laugen, Flüssigkeiten, Dämpfen, Gasen, etc. fern. Vorsicht

bei Baumabsonderungen! Diese können unerwartet aggressiv sein. Falls das Produkt mit derartigen Substanzen in Berührung gekommen ist, beachten Sie folgendes:

1. Stellen Sie das Produkt ausser Verwendung und markieren Sie es entsprechend, sodass es nicht versehentlich verwendet werden kann.
2. Senden Sie ausreichend Information an den Hersteller.
3. Benutzen Sie das Produkt so lange nicht, bis Sie (schriftlich) vom Hersteller über die weitere Verwendung informiert wurden.

WARNUNG!

Falls irgendein Teil des Gurtes mit Chemikalien, beispielsweise mit Reinigungsmitteln oder gefährlichen Atmosphären, in Kontakt kommen würde, sollte der Benutzer vor jeglicher Verwendung beim Hersteller rückfragen, um abzuklären, ob der Teil für den Dauergebrauch geeignet ist.

8. REGELMÄSSIGE ÜBERPRÜFUNG

Die regelmäßige Überprüfung der Ausrüstung ist unbedingt notwendig: Ihre Sicherheit hängt von der Wirksamkeit und Haltbarkeit der Ausrüstung ab!

Nach jeder Benützung sollte die Ausrüstung auf Abrieb und Schnitte überprüft werden. Überprüfen Sie die Lesbarkeit der Produktkennzeichnung! Beschädigte oder sturzbelastete Systeme sind der Verwendung sofort zu entziehen. Bei geringsten Unsicherheiten ist das Produkt auszuscheiden bzw. durch einen Sachkundigen zu prüfen.

Weiters ist die Ausrüstung bei Verwendung in der Arbeitssicherheit entsprechend EN 365 mindestens alle 12 Monate und bei Verwendung gemäß AS/NZS 1891.1 mindestens alle 6 Monate von einer sachkundigen Person und unter genauer Beachtung der Anleitung oder vom Hersteller selbst zu überprüfen und gegebenenfalls zu ersetzen. Über diese Prüfung sind Aufzeichnungen (Dokumentation der Ausrüstung, vgl. folgende Tabelle) zu führen.

Diese Prüfung muss beinhalten:

- Kontrolle des Allgemeinzustandes: Alter, Vollständigkeit, Verschmutzung, richtige Zusammensetzung.
- Kontrolle der Etikette: Vorhanden? Lesbar? CE-

- Kennzeichnung vorhanden? Baujahr ersichtlich?
- Kontrolle aller Einzelteile auf mechanische Beschädigung wie: Schnitte, Risse, Kerben, Abscheuerungen, Deformation, Rippenbildung, Krangel, Quetschungen.
- Kontrolle aller Einzelteile auf thermische oder chemische Beschädigungen wie: Verschmelzungen, Verhärtungen, Verfärbungen.
- Kontrolle metallischer Teile auf Korrosion und Deformationen.
- Kontrolle des Zustands und der Vollständigkeit der Endverbindungen, Nähte (z.B. kein Abscheuern des Nähgarnes), Spleiße (z.B. kein Auseinanderutschen), Knoten.

Auch hier gilt: Bei geringsten Unsicherheiten ist das Produkt auszuscheiden bzw. durch einen Sachkundigen zu prüfen.

8.1. AUFZEICHNUNGEN ÜBER DIE REGELMÄSSIGE ÜBERPRÜFUNG**Aufzeichnung über die regelmäßige Überprüfung:**

Hersteller: TEUFELBERGER Fiber Rope GmbH, Vogelweiderstraße 50, A-4600 Wels	Modell: treeMOTION / treeMOTION S.light (Nicht Zutreffendes streichen)	Händler:	
Kontrollnummer:	Seriennummer:	Name des Anwenders:	
Herstellungsdatum:	Kaufdatum:	Datum der Erst- nutzung:	Ende der Lebens- dauer:
Kompatible Komponenten für gurtbasierte Höhenarbeitssysteme:			
Kommentare:			

Aufzeichnungsblatt - treeMOTION / treeMOTION S.light

Datum	Art der- Prüfung *(v,w,g,a)	Ergebnis und Maßnahmen (Schäden, Repara- turen, etc.)	akzeptiert, verworfen oder verbessert?	Datum der nächsten Prüfung	Name und Unterschrift der fachkundigen Person

*Art der Prüfung: v = Prüfung vor Gebrauch, w = wöchentliche Prüfung, g = gründliche Prüfung, a = außergewöhnliche Umstände

9. LEBENSDAUER

Die theoretische mögliche Verwendungsdauer kann bis zu 5 Jahre ab der ersten Entnahme des Produktes aus der unbeschädigten Verpackung betragen (nur bei seltenem Gebrauch (1 Woche pro Jahr) und ordnungsgemäßer Lagerung (siehe Punkt Transport, Lagerung und Reinigung)). Das Produkt ist spätestens nach 5-jähriger Verwendung aus dem Verkehr zu nehmen. Es wird davon ausgegangen, dass die Entnahme mit dem Kauf erfolgt. Es wird empfohlen, den Kaufbeleg aufzubewahren.

Die theoretisch mögliche Gesamtlebensdauer (korrekte Lagerung vor erster Entnahme + Verwendung) ist mit 8 Jahren ab Herstellungsdatum begrenzt.

Die tatsächliche Lebensdauer ist ausschließlich vom Zustand des Produktes abhängig, der von zahlreichen Faktoren (s. u.) beeinflusst wird. Sie kann sich durch extreme Einflüsse auf eine einzige Verwendung verkürzen oder noch weniger, wenn die Ausrüstung noch vor dem ersten Gebrauch (z.B. am Transport) beschädigt wird.

Mechanische Abnutzung oder andere Einflüsse wie z.B. die Einwirkung von Sonnenlicht reduzieren die Lebensdauer stark. Ausgebleichte oder auf-

gescheuerte Fasern / Gurtbänder, Verfärbungen und Verhärtungen sind ein sicheres Zeichen, dass das Produkt aus dem Verkehr zu ziehen ist.

Eine allgemeingültige Aussage über die Lebensdauer des Produktes kann ausdrücklich nicht gemacht werden, da sie von verschiedenen Faktoren, wie z.B. UV-Licht, Art und der Häufigkeit des Gebrauches, Behandlung, Witterungseinflüssen wie Eis oder Schnee, Umgebung wie Salz, Sand, Batteriensäure usw., Hitzebelastung (über normale klimatische Bedingungen hinaus), mechanische Verformung und / oder Verbeulung (unvollständige Liste!) abhängt.

Generell gilt: Wenn sich der Anwender aus irgend einem - im ersten Moment auch noch so unbedeutendem - Grund nicht sicher ist, dass das Produkt entspricht, ist es aus dem Verkehr zu nehmen und unbrauchbar zu machen oder zu isolieren und deutlich sichtbar zu kennzeichnen, sodass es nicht versehentlich verwendet werden kann. Es darf erst dann wieder benutzt werden, wenn es von einer sachkundigen Person geprüft und schriftlich freigegeben worden ist.

Nach einem Sturz ist das Produkt unbedingt auszutauschen!

10. KONFORMITÄTSERKLÄRUNG

Teufelberger Fiber Rope GmbH

Vogelweiderstrasse 50, A-4600 Wels, Österreich

erklärt hiermit, dass die dieser Konformitätserklärung beigelegte neue persönliche Schutzausrüstung übereinstimmt mit den Bestimmungen der Richtlinie 89/686/EWG und übereinstimmt mit den harmonisierten europäischen Normen, und dass sie identisch ist mit der persönlichen Schutzausrüstung, die Gegenstand der von der autorisierten Stelle TÜV Austria Services GmbH, Deutschstraße 10, A-1230 Wien ausgestellten EG-Baumusterprüfbescheinigung war (Zertifikatsnummer 1313-1703-PSA17-003-Z) und dem Verfahren nach Artikel 11A der Richtlinie 89/686/EWG unter Kontrolle der gemeldeten Stelle TÜV Österreich, Deutschstraße 12, A-1230, Österreich unterliegt.



Wels, Österreich, den 1. März 2017, Mag. Rainer Morawa, Managing Director

⚠ ATTENTION

Ce produit est une ceinture de maintien au travail à cuissardes conçue spécialement pour les arboristes. Il n'est pas destiné à amortir les chutes de hauteur. Ce produit ne doit être utilisé que par des personnes ayant reçu les instructions nécessaires sur la manière de l'utiliser en toute sécurité et disposant des connaissances et capacités nécessaires, ou qui se trouvent sous la surveillance directe d'une telle personne ! L'équipement doit être mis à la disposition personnelle de l'utilisateur. Il ne doit être utilisé que dans la limite des conditions d'utilisation fixées et pour l'usage prévu.

Avant utilisation, vous devez lire et avoir compris le présent mode d'emploi. Pour référence ultérieure, conserver celui-ci à proximité du produit, avec la fiche de vérification. Vérifiez également si les règles de sécurité nationales ayant trait aux ÉPI pour arboristes contiennent des contraintes locales.

Attention ! En ce qui concerne le choix du produit, son utilisation et sa maintenance, AS/NZS 1891.4 sert uniquement d'orientation !

Le produit livré avec ces informations du fabricant a été soumis à un examen de type, possède le marquage CE confirmant sa conformité avec la directive européenne 89/686/CEE relative à l'équipement de protection individuelle. Ce produit a été développé sur la base d'une analyse des risques réalisée en tenant compte des besoins spécifiques des arboristes. Certains détails d'exécution du modèle (notamment la largeur de la sangle ventrale) diffèrent des normes applicables EN 358:1999 et EN 813:2008. Toutes les autres exigences constructives sont remplies. Lors des essais, toutes les exigences statiques indiquées dans les normes ont été remplies. Lors des essais dynamiques, les exigences de la norme EN 358 ont été remplies ; lors des essais se rapportant à EN 813, le torse d'essai utilisé était celui de EN 12277, avec des poids supplémentaires. **La masse totale était dans tous les cas de 120 kg** (torse d'essai +

poids supplémentaire). Le harnais treeMotion est également conforme à AS/NZS 1891.1:2007. Pour l'essai, une masse d'essai de 100 kg a été utilisée, comme spécifié dans la norme. De plus, le point d'accrochage du pontet a été soumis à un essai dynamique avec une masse d'essai de 120 kg. Le produit est conforme à la norme ANSI Z133-2012 pour les travaux d'entretien des arbres. Le produit n'est conforme à aucune norme (ANSI).

Si le système est vendu ou remis à un autre utilisateur, les informations du fabricant doivent accompagner l'équipement. Si le système doit être utilisé dans un autre pays, il est de la responsabilité du vendeur / de l'utilisateur précédent de s'assurer que les informations du fabricant soient mises à disposition dans la langue nationale du pays concerné et il ya des normes nationales existantes sont respectées.

TEUFELBERGER n'est pas responsable de conséquences / préjudices directs, indirects ou accidentels ayant lieu durant ou après l'utilisation du produit et résultant d'une utilisation inappropriée, et en particulier d'une erreur d'assemblage.

Attention : cette ceinture à cuissardes est conçue uniquement comme harnais de maintien au travail et NON pour amortir les chutes de hauteur.

Édité le 03/2017, Art. no: 6800503

1. GÉNÉRALITÉS

Ce harnais est un EPI (équipement de protection individuelle) ; vous êtes la seule personne autorisée à l'utiliser. Toute information concernant ce matériel doit être fournie à l'utilisateur et être d'un accès facile. Ne pas jeter ces instructions. Les conserver pour un usage ultérieur.

Pendant l'utilisation ou le stockage, protéger le harnais de tous dommages. Au moindre doute sur la sécurité de ce harnais ou de ses composants, rangez le produit à part et marquez-le comme étant inutilisable. Renvoyez le harnais au fabricant pour

⚠ ATTENTION

L'utilisation de ces produits peut être dangereuse. Nos produits doivent uniquement être utilisés pour les applications pour lesquelles ils ont été conçus. Ils ne doivent notamment pas être utilisés pour le lavage de charges au sens de la directive européenne 2006/42/CE. Le client doit s'assurer que les utilisateurs en connaissent bien l'application conforme et les mesures de sécurité nécessaires. Ne perdez pas de vue que chaque produit peut causer des dommages lorsqu'il est mal utilisé, mal stocké, mal nettoyé ou trop sollicité. Vérifiez si les consignes de sécurité, recommandations industrielles et normes nationales contiennent des réglementations localement en vigueur TEUFELBERGER® et 拖飞宝® sont des marques du groupe TEUFELBERGER déposées dans le monde entier.

Modell: treeMOTION Size: standard
 Controll-No.:31.9J01V17 Ser.-No.:17/03 -00001
 Must be discarded at the latest by: 03 /2025

! Max. load: 120 kg !
 ! Maximum allowable free-fall: 600 mm !
 ! Manufacturer's instructions must be followed ! 
 ! Only competent users should use this equipment !
 ! Does not comply with any standards other than those stated on the product label !



CE 0408



AS/NZS 1891.1:2007.....SMK 40473
 EU Directive 89/686/EEC ANSI Z133-2012

www.teufelberger.com

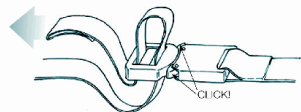
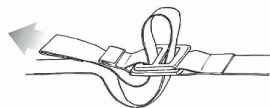

contrôle et/ou réparation. Ne réutilisez le matériel que lorsque le fabricant a confirmé (par écrit) qu'il peut être utilisé en toute sécurité. Aucun ajout, ni aucune modification ou réparation ne doivent être apportés à l'équipement sans l'accord écrit du fabricant.

L'équipement ne doit être utilisé que dans les limites de son domaine d'application et uniquement pour l'usage prévu. En cas de revente dans un autre pays, le vendeur doit joindre au produit un mode d'emploi dans la langue nationale correspondante. L'EPI doit être inspecté à intervalles réguliers par une personne compétente. Teufelberger recommande une inspection complète tous les 6 mois. Contrôlez également les règles de sécurité nationales ayant trait aux EPI.

RESPONSABILITÉ

L'utilisateur est responsable des conditions préalables suivantes :

- Condition physique et mentale adéquate à l'utilisation de cette ceinture dans les conditions normales et en situation d'urgence.
- Évaluation préalable des risques pour le travail à effectuer, y compris les éventuelles mesures d'urgence, dont le recours possible à des soins de premiers secours adaptés.
- Compatibilité de tous les composants du système.

1.1. EXPLICATION DU MARQUAGE

- Taille : taille du harnais
 - N° de contrôle : les deux chiffres avant le « V » indiquent le mois, les deux derniers chiffres après le « V » l'année de fabrication
 - N° série : année/mois de fabrication - numéro de série
 - À déposer au plus tard le : mois/année du moment de dépose théorique le plus tard possible. La durée de vie effective peut être beaucoup plus courte. Voir la notice d'utilisation !
 - Directive UE 89/686/CEE: directive européenne du 21 décembre 1989 concernant le rapprochement des législations des États membres relatives aux équipements de protection individuelle
 - ANSI Z133-2006: norme américaine concernant les travaux d'arboriculture
 - AS/NZS 1891.1:2007: norme australienne / néo-zélandaise concernant les systèmes et dispositifs anti-chute industriels - Partie 1 : harnais et accessoires
 - SMK xxxxx: numéro de licence – indique la certification selon AS/NZS
 - CE 0408: Le marquage CE atteste de la conformité aux exigences essentielles de la directive 89/686/CEE concernant les équipements de protection individuelle. Le chiffre indique l'organisme désigné (p. ex. 0408 pour TÜV Austria Services GmbH, Deutschstraße 10, A-1230 Vienne, Autriche).
- Cet équipement ne doit être utilisé que par des utilisateurs spécialisés.

Hauteur de chute libre maximale autorisée : 600 mm Le harnais ne doit pas être utilisé pour assurer une fonction anti-chute ! Éviter toute possibilité de chute libre. « Chute libre » ne désigne cependant pas un dérapage de l'utilisateur, par exemple ; un tel cas de figure est limité à 600 mm



fabricant

Symbole indiquant à l'utilisateur qu'il doit lire la notice d'utilisation / suivre les instructions du fabricant.

Lors de sollicitations dynamiques supplémentaires (hauteur de chute : 60 cm), les boucles à outils (cuir synthétique uniquement) sont soumises à une charge identique à gauche et à droite, comme indiqué (exigence : supporter la charge).

Des étiquettes supplémentaires sont fixées sur les anneaux, comme exigé par AS/NZS 1891.1:2007

CHUTE LIMITÉE

CHUTE LIMITÉE - DOIT ÊTRE UTILISÉE AVEC L'ANNEAU OPPOSÉ

SANGLE DE LIAISON POUR CEINTURE DE MAINTIEN AU TRAVAIL - DOIT ÊTRE UTILISÉE AVEC L'ANNEAU OPPOSÉ

Anneau de fixation central arrière : CECI N'EST PAS UN POINT D'ACCROCHAGE SELON AS/NZS1891.1:2007 SECTION 6.2.2 (b) ou CECI N'EST PAS UN POINT D'ACCROCHAGE

Les symboles utilisés sont les symboles standard européens employés pour le lavage et l'entretien des textiles.

Ne répond à aucune autre norme que celles indiquées sur l'étiquette du produit.

2. UTILISATION

2.1. TAILLES

Modèle	Tour de taille	Tour de cuisse	Poids
Standard	76 - 91 cm (30 - 36 in)	52 - 66 cm (20,5 - 26 in)	120 kg

Les essais statiques décrits dans les normes EN 813, EN 358 et AS/NZS 1891.1:2007 ont été réalisés pour un poids de 120 kg, et les charges ont été installées en conséquence. Les essais dynamiques ont également été réalisés avec la charge totale maximale admise de 120 kg.

⚠ DEUX PRODUITS AVEC UNE DIFFÉRENCE IMPORTANTE

2.2. POINT D'ACCROCHAGE treeMOTION

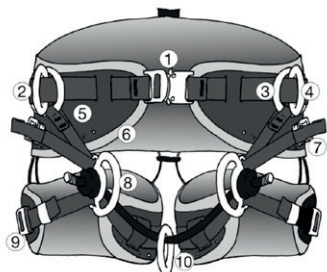

VERT = points d'ancrage de l'EPI

ROUGE = non conçus comme points d'ancrage de l'EPI

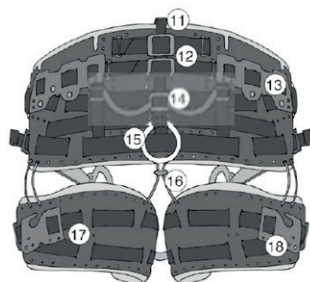

1	Boucle d'ajustement de la taille	10	Point d'ancrage central (pont de corde)
2	Anneaux D latéraux d'assemblage (ga+dr)	11	Point d'attache pour les bretelles légères (non EPI)
3	Faux anneau (ga + dr)	12	Sangle pour kit de 1er secours
4	Anneau fixe (ga + dr)	13	Attache de mousqueton pour matériel accessoire
5	Liens d'ajustement de longueur (ga+dr)	14	Boucles à outils réglables en hauteur
6	Ceinture dorsale	15	Point de fixation central pour systèmes de retenue sur plate-formes de travail / non conforme avec AS/NZS 1891.1:2007
7	Boucle d'ajustement de la longueur (ga+dr)	16	Système de balancier des rembourrages de cuisse
8	Anneaux D ventraux (ga+dr)	17	Rembourrage des cuisses (ga + dr)
9	Boucle d'ajustement des cuisses (ga+dr)	18	Attache de mousqueton annexe

EPI points d'ancrage: Charge d'essai testée conformément à EN358 ou EN813.

Point d'ancrage arrière d'EPI de retenue (non conforme avec AS/NZS 1891.1:2007)

Boucles à outils
Charges maxi.

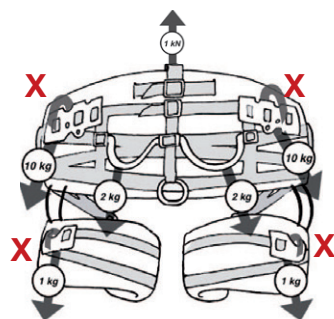
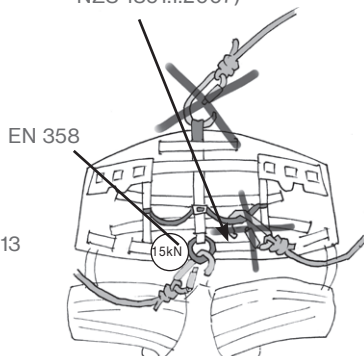
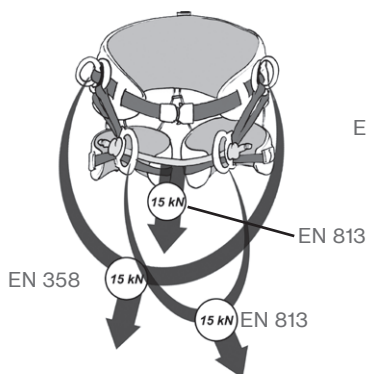

X Le mousqueton peut être accroché autour de la sangle ou autour du seul cuir synthétique. N'utilisez pas de mousqueton présentant des arêtes vives !

Important: Tous les points d'ancrage destinés à l'escalade sont verts.

2.3. POINTS D'ACCROCHAGE treeMOTION S.LIGHT

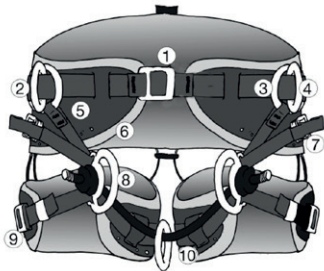

VERT = points d'ancrage de l'EPI

ROUGE = non conçus comme points d'ancrage de l'EPI

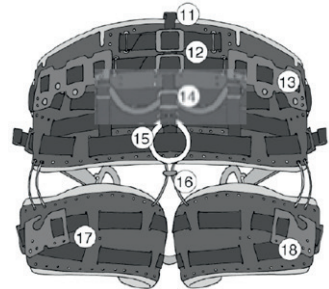

1	Boucle d'ajustement de la taille	10	Point d'ancrage central (pont de corde)
2	Anneaux D latéraux d'assemblage (ga+dr)	11	Point d'attache pour les bretelles légères (non EPI)
3	Faux anneau (ga + dr)	12	Sangle pour kit de 1er secours
4	Anneau fixe (ga + dr)	13	Attache de mousqueton pour matériel accessoire
5	Liens d'ajustement de longueur (ga+dr)	14	Boucles à outils réglables en hauteur
6	Ceinture dorsale	15	Point de fixation central pour l'outillage (p. ex. : scie à chaîne) - non conçus comme points d'ancrage de l'EPI
7	Boucle d'ajustement de la longueur (ga+dr)	16	Système de balancier des rembourrages de cuisse
8	Anneaux D ventraux (ga+dr)	17	Rembourrage des cuisses (ga + dr)
9	Boucle d'ajustement des cuisses (ga+dr)	18	Attache de mousqueton annexe

EPI points d'ancrage: Charge d'essai testée conformément à EN358 ou EN813.

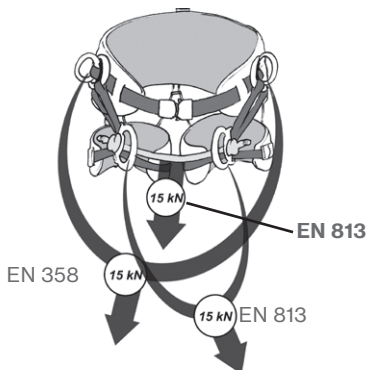

Non conçus comme point d'ancrage de l'EPI

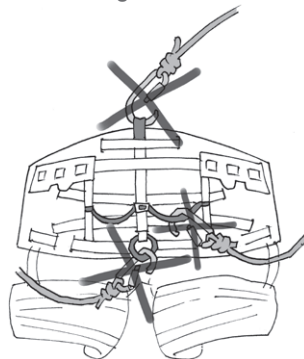

Boucles d'outils
Charges maxi.

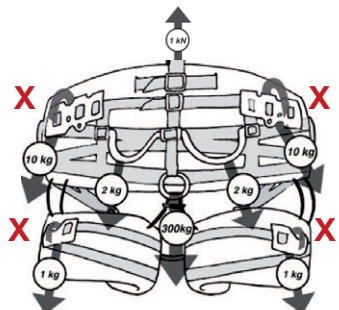

L'anneau central sert à accrocher l'outillage, p. ex. une scie à chaîne (DF:15).

X Le mousqueton peut être accroché autour de la sangle ou autour du seul cuir synthétique. N'utilisez pas de mousqueton présentant des arêtes vives !

Important: Tous les points d'ancrage destinés à l'escalade sont verts.

2.4. COMMENT AJUSTER LE treeMOTION À MES MESURATIONS ...

- Tenir le harnais par le support dorsal.
- Enfiler la ceinture en passant les jambes dans le point central (10) et dans les rembourrages de cuisse gauche et droite (17)
- Fermer solidement la boucle de la taille (1).
- Fermer solidement les boucles des cuisses (9).

(Ill. 2-5, page 9)

2.5. ... ET SE SENTIR PARFAITEMENT À L'AISE

- Ajuster la sangle de la taille (1) et passer l'extrémité sous la boucle élastique
- Ajuster les sangles de chacune des cuisses (17) et passer l'extrémité sous la boucle élastique.
- Ajuster les sangles d'ajustement de longueur (5) et passer l'extrémité sous les boucles élastiques.
- Si nécessaire, ajuster la longueur du point d'ancrage central (10) par un noeud autobloquant correctement réalisé et suffisamment serré.

(Ill. 6-7, page 9)

L'utilisateur doit équiper complètement la ceinture en fonction du travail qu'il va effectuer, puis s'y suspendre. Contrôler une nouvelle fois le parfait réglage de la ceinture et l'ajuster au travail à effectuer. Les rembourrages des jambes et du dos sont fixés au harnais par des fermetures autoagrippantes et peuvent être retirés pour nettoyage, puis remis en place.

2.6. ADJUSTEMENT DES ANGLES

(Ill. 8-9, page 9/10)

3. TYPES D'APPLICATION

Il faut rendre impossible toute chute de hauteur. Le terme de chute de hauteur signifie une chute libre, tandis qu'une chute peut être une glissade, par exemple.

Choisir la hauteur de liaison du harnais avec un point d'accrochage de manière à obtenir la hauteur de chute totale la plus faible possible permettant à l'utilisateur de réaliser les travaux nécessaires.

S'il faut réaliser une liaison avec un point qui se trouve sur le harnais mais qui n'est pas visible par la personne qui porte ce harnais, cette liaison doit être soit réalisée avant de mettre le harnais, soit réalisée et/ou contrôlée par une autre personne, par mesure de précaution.

Utilisation en tant que ceinture de maintien au travail, réalisée d'après EN 358

(Ill. 10, page 10)

Charge transversale de la ceinture. Les pieds doivent être bien appuyés (p.ex., sur le tronc avec des crampons). La sangle de liaison doit se trouver à hauteur de la taille quand elle est attachée aux anneaux en D (4).

UNIQUEMENT pour treeMOTION (pas pour treeMOTION S.light) : (Ill. 11, page 10)

Ceci n'est PAS un point d'accrochage selon AS/NZS 1891.1:2007, Section 6.2.2 (b).

Utilisation en tant que système de retenue sur les plate-formes de travail (aucun point de chute de hauteur ne doit pouvoir être atteint).

La sangle de liaison peut être rattachée à l'anneau central arrière (15). Le point d'accrochage doit se trouver au-dessus de la hauteur de la taille.

Utilisation en tant que ceinture à cuissardes, réalisée d'après EN 813

(Ill. 12-14, page 10)

- En suspension – attache ventrale sur point central (10). Système de double corde avec corde libre et noeud autobloquant.
- En suspension – attache ventrale sur point central (10). Descente sur corde simple avec de scendeur mécanique.
- En suspension – attache aux deux anneaux D avant (8). Système de double corde avec corde libre et noeud autobloquant.

4. PIÈCES DE RECHANGE

Des instructions spécifiques au produit sont disponibles pour chaque pièce de rechange.

- Sangle-baudrier treeMOTION 7333211
- EPI Pièce de rechange point d'ancrage central 7333212
- EPI Kit lombaires/jambes 7333208
- EPI Cuissard (droit : 7333206 / gauche : 7333207)
- Rembourrages pour jambes, 1 paire, 7333209
- Rembourrage lombaire de rechange 7359960
- Rembourrage lombaire de rechange standard 7333214
- Boucles à outils pour treeMOTION 7333213

Sangle-baudrier et porte-charge (Pièce n° 7333211)

La partie supérieure de la ceinture (sangle-baudrier et porte-charge) n'est pas un EPI et ne doit pas être utilisée comme anti-chute. Utilisés avec les sangles-baudriers, les harnais ne doivent être employés que pour le maintien au poste de travail, conformément à AS/NZS 4488.1. Ceci n'est pas un harnais anti-chute !

(Ill. 15, page 11)

Pont de corde (Pièce n° 7333212)

Pont de corde : Lorsque l'enveloppe verte est endommagée de quelque façon que ce soit (p.ex. par une entaille, de la chaleur ou du frottement), ou si un contrôle au toucher de l'âme devait indiquer une modification de la section ou des propriétés de la corde, faire remplacer immédiatement le pont de corde, soit par une personne qualifiée, soit sous sa surveillance.

(Ill. 16, page 11)

Pour le remplacement, il est interdit d'utiliser toute autre pièce de rechange que celle autorisée par le fabricant. Avant d'utiliser à nouveau l'équipement, contrôlez impérativement si la pièce de rechange a été correctement mise en place. Si vous ne possédez pas l'expérience, les capacités et le savoir nécessaires, consultez impérativement une personne qualifiée ou le fabricant.

Des essais supplémentaires ont été réalisés par le TÜV avec un émerillon DMM Small Axis Swivel-SW 100 en remplacement de l'anneau vert sur le pontet. L'émerillon désigné ici peut donc être utilisé en alternative.

(Ill. 17, page 11)

4.1. MONTAGE DE PIÈCES DE RECHANGE

Installation des boucles à outils sur le treeMOTION / treemotion S.light (Ill.18-20, page 11)

- 1) Couper le flexible à la longueur de la boucle à outils voulue. Enfiler la corde élastique dans le flexible.
- 2) Faire passer la corde élastique par des trous dans le matériau de base du harnais d'escalade pour former une boucle. À l'une des extrémités, faire un nœud d'arrêt dont l'un des bouts dépassera d'1 cm du nœud, et couper l'autre bout.

- 3) Faire un nœud d'arrêt à l'autre extrémité. De cette façon, il est possible de réaliser à volonté des boucles à outils entre deux trous dans le matériau de base de la zone lombaire ou des cuissards.

5. RESTRICTIONS D'UTILISATION

treeMOTION / treemotion S.light ne doit pas être utilisé comme harnais anti-chute !

Le filin de sécurité doit être tendu dans toutes les positions. **Il faut rendre impossible toute chute de hauteur.** Le terme de chute de hauteur signifie une chute libre, tandis qu'une chute peut être une glissade, par exemple. Pensez que des mouvements de balancement sont possibles et tenez compte d'un danger éventuel. Choisir la hauteur de liaison du harnais avec un point d'accrochage de manière à obtenir la hauteur de chute totale la plus faible possible permettant à l'utilisateur de réaliser les travaux nécessaires.

N'effectuez aucun travail avec ce produit si votre sécurité devait se trouver affectée par votre constitution physique ou psychique, que ce soit en utilisation normale ou en cas d'urgence. Les modifications ou adjonctions au produit sont interdites et ne doivent être effectuées que par le fabricant.

6. CONSIGNES À RESPECTER AVANT UTILISATION

Avant d'utiliser le produit, le soumettre à un **contrôle visuel** pour s'assurer qu'il est complet, prêt à l'emploi et qu'il fonctionne correctement.

Si le produit a été soumis à une chute, le mettre immédiatement hors service. Au moindre doute, éliminer le produit ou ne l'utiliser que si une personne qualifiée en a autorisé l'utilisation par écrit après examen.

S'assurer que les recommandations concernant une **utilisation avec d'autres éléments** soient respectées: Les cordons doivent répondre à la norme EN 358 ou EN 354, et les autres composantes de systèmes de protection contre les chutes des personnes aux normes respectives harmonisées de la directive UE 89/686/CEE. Les points d'accrochage doivent supporter une charge statique de 12 kN, conformément aux exigences de la norme EN 795:2012.

ATTENTION : l'élingage sur l'arbre peut induire des forces identiques. Tenir compte de cette circonstance au moment de choisir votre type d'élingage !

Assurez-vous que tous les composants soient bien compatibles. Assurez-vous que tous les composants soient correctement agencés. Tout manquement à ces consignes augmente le risque de blessures graves ou mortelles.

Il est de la responsabilité de l'utilisateur d'assurer une analyse pertinente et « en direct » des risques liés aux travaux à exécuter, y compris des cas d'urgence.

Avant l'utilisation, il est nécessaire de disposer d'un plan de sauvetage qui prenne en compte tous les cas d'urgence envisageables. Avant et pendant l'utilisation, réfléchir à la manière dont les mesures de sauvetage peuvent être mises en œuvre efficacement et en toute sécurité.

TRAUMATISME DE SUSPENSION :

Des symptômes identiques à ceux décrits ci-dessous peuvent survenir en cas d'utilisation prolongée du harnais en tant que ceinture à cuisardes :

Rester accroché trop longtemps sans bouger dans le harnais (p. ex. en cas de perte de conscience) peut entraver la circulation sanguine et peut par conséquent entraîner ce que l'on appelle un « traumatisme de suspension » – **ATTENTION : DANGER DE MORT – envoyer immédiatement un APPEL D'URGENCE !**

Les signes précurseurs d'un tel traumatisme sont entre autres : pâleur, transpiration, essoufflement, troubles de la vision, vertiges, nausée (liste incomplète, les symptômes pouvant fortement varier d'une personne à l'autre). Si elle en est encore capable, la personne concernée doit prendre elle-même des mesures adéquates pour contrer la congestion sanguine dans les jambes (p. ex. en bougeant les jambes ou en mettant les jambes en appui sur les bloqueurs de pieds, par exemple, pour délester les cuissards). Si ce n'est pas possible, **effectuer le sauvetage immédiat** de la personne pour la libérer de sa position suspendue et lui apporter les premiers secours nécessaires.

ATTENTION – DANGER DE MORT si la PERSONNE EST IMMÉDIATEMENT ALLONGÉE ou se trouve EN ÉTAT DE CHOC ! La personne accidentée doit être mise dans une position assise ou accroupie ou, en cas de perte de conscience, en position latérale de sécurité avec le torse relevé au maximum (afin d'éviter une défaillance cardiovasculaire due à un retour trop rapide du sang dans la partie basse du corps).

7. TRANSPORT, STOCKAGE & NETTOYAGE

Les éléments porteurs sont en :

polyester, polyamide, aluminium, Dyneema®

Plage de température

+50°C à -30°C

<input checked="" type="checkbox"/> ... OK
<input checked="" type="checkbox"/> ... pas OK

Conditions de stockage et de transport

- Compaction
- Animaux nuisibles
- Ventilation
- Humidité
- Rayons UV
- +15°C à +25°C
- Endroit propre et sec
- Objets à arêtes vives

Entretien / nettoyage

- Eau (≤ 30°C)
- Lavage en machine
- Nettoyant doux
- Nettoyeur haute pression
- Lavage délicat à la main

Séchage

- Suspendre dans un lieu ventilé (≤ 30°C)
- Chaleur (p.ex.: feu)
- Lumière directe du soleil

Désinfection

- Eau (≤ 30°C)
- Durée (≤ 1 heure)
- Ethanol
- Rincer après désinfection

Substances corrosives

Tenir la ceinture à l'écart de substances corrosives : acides, lessives, liquides, vapeurs, gaz, etc. Attention aux exsudats des arbres ! Ceux-ci peuvent être agressifs sans que l'on s'y attende. Si le produit a été en contact avec de telles substances, procéder comme suit :

1. Mettre le produit hors service et le marquer de manière visible afin qu'il ne puisse pas être utilisé par erreur.
2. En informer le fabricant par écrit de façon suffisamment détaillée.
3. Ne pas utiliser le produit avant d'avoir reçu du fabricant des informations (écrites) sur sa remise en service.

AVERTISSEMENT !

Si une pièce quelconque du harnais devait entrer en contact avec des produits chimiques, comme des détergents, ou avec des atmosphères dangereuses, l'utilisateur doit alors s'informer avant toute utilisation auprès du fabricant pour vérifier si la pièce convient à un usage permanent.

8. CONTRÔLE RÉGULIER

Il est **absolument indispensable** de contrôler régulièrement l'équipement : votre sécurité dépend de l'efficacité et de la solidité de l'équipement !

Avant chaque utilisation, contrôlez l'absence d'usure et d'incisions sur l'équipement. Vérifiez la bonne lisibilité de l'identification du produit ! Retirez immédiatement du service les systèmes endommagés ou ayant été soumis à une chute. À la moindre incertitude, éliminer le produit ou le faire examiner par une personne qualifiée.

De plus, s'il est utilisé dans le cadre de la sécurité au travail, l'équipement doit être contrôlé au moins tous les 12 mois, conformément à EN 365, et au moins tous les 6 mois en cas d'utilisation selon AS/NZS 1891.1 par une personne qualifiée et en respectant précisément le manuel, ou par le fabricant lui-même. Le cas échéant, remplacer l'équipement. Cet examen doit faire l'objet d'un protocole (documentation de l'équipement, cf. tableau suivant).

Respectez également les législations nationales en matière d'intervalles des contrôles.

Cet examen doit comporter :

- Contrôle de l'état général : âge, intégralité, encrassement, assemblage correct.
- Contrôle de l'étiquette : présente ? lisible ? présence du marquage CE ? année de construction visible ?
- Contrôle sur l'ensemble des composants, de l'absence de dommages mécaniques comme: incisions, fissures, entailles, usure par frottement, déformation,

formation de nervures, vrilles, écrasements.

- Contrôle sur l'ensemble des composants, de l'absence de dommages thermiques ou chimiques comme : fusionnements, raidissements, décolorations.
- Contrôle de l'absence de corrosion et de déformation sur les pièces mécaniques.
- Contrôle de l'état et de l'intégralité des terminaisons, coutures (p. ex. pas d'usure par frottement du fil à coudre), épissures (qui ne doivent pas glisser et se défaire, p. ex.), nœuds.

Là encore : à la moindre incertitude, éliminer le produit ou le faire examiner par une personne qualifiée.

9. DURÉE DE VIE

La durée d'utilisation théoriquement possible peut atteindre jusqu'à 5 ans après avoir sorti le produit pour la première fois de son emballage intact (mais uniquement s'il est rarement utilisé (1 semaine par an) et stocké en bonne et due forme (voir le point Transport, stockage et nettoyage)). Le produit doit être retiré de la circulation au plus tard au bout de 5 ans d'utilisation. Il est supposé que le produit est sorti de son emballage au moment de l'achat. Il est recommandé de conserver la preuve d'achat.

La durée de vie totale théoriquement possible (stockage correct avant la première ouverture de l'emballage + utilisation) est limitée à 8 ans à compter de la date de fabrication.

La durée de vie effective dépend exclusivement de l'état du produit, état qui dépend lui-même de nombreux facteurs (voir plus bas). Elle peut se réduire à une utilisation unique en cas d'influences extrêmes, ou même moins si l'équipement a été endommagé avant même la première utilisation (p. ex. pendant le transport).

Une usure mécanique, ou d'autres influences, comme

l'action de la lumière solaire, par exemple, réduisent fortement la durée de vie. Une décoloration ou une abrasion des fibres ou des sangles, un changement de teinte et des raidissements sont des signes caractéristiques qui attestent qu'il faut retirer le produit de la circulation.

Il n'est pas possible d'indiquer formellement une durée de vie universelle pour ce produit, puisque celle-ci dépend de divers facteurs, comme la lumière UV, le type et la fréquence d'utilisation, l'entretien, l'exposition aux conditions climatiques (comme la glace ou la neige) et aux conditions environnementales (comme le sel, le sable, l'acide de batterie etc.), les contraintes thermiques (au-delà des conditions climatiques normales), la déformation et/ou le renflement mécaniques (liste non exhaustive!)

En règle générale: Si, pour quelque raison que ce soit, même si elle semble sans importance au premier abord, l'utilisateur n'est pas sûr que le produit soit conforme, il faut le retirer de la circulation et le rendre inutilisable, ou l'isoler et le marquer clairement et visiblement de manière à ce qu'il ne puisse pas être utilisé par inadvertance. Il ne pourra être réutilisé qu'après contrôle par une personne qualifiée et sur autorisation écrite.

Remplacer impérativement le produit après une chute !

10. DÉCLARATION DE CONFORMITÉ

Teufelberger Fiber Rope GmbH
Vogelweiderstrasse 50, A-4600 Wels, L'Autriche

déclare que l'équipement de protection individuelle joint est conforme aux dispositions de la directive 89/686/CEE et aux normes européennes harmonisées, est identique à l'EPI ayant fait objet de l'attestation « CE » de type (numéro certification 1313-1703-PSA17-003-Z) délivrée par TÜV Austria Services GmbH, Deutschstraße 10, A-1230 Vienne, et est soumis à la procédure visée à l'article 11 partie A de la directive 89/686/CEE, sous le contrôle de l'organisme notifié TÜV Österreich, Deutschstraße 10, A-1230 Vienne, L'Autriche.



Fait à Wels, le 01/03/2017, Mag. Rainer Morawa

⚠ LET OP

Dit product is een houd- en zitgordel die speciaal voor boomverzorgers ontwikkeld is. Dit product is niet geschikt voor het opvangen van neerstortingen. Dit product mag uitsluitend door personen gebruikt worden die in het veilige gebruik ervan geschoold zijn en overeenkomstige kennis en vaardigheden hebben respectievelijk onder direct toezicht staan van zulke personen! De uitrusting dient de gebruiker persoonlijk beschikbaar gesteld te worden. Ze mag uitsluitend binnen de gedefinieerde gebruiksvoorwaarden en voor de voorziene toepassing gebruikt worden.

Voor gebruik leest en begrijpt U deze gebruiksaanwijzing en bewaart deze met het testblad bij het product, ook om deze later te kunnen nalezen! Controleert U ook de nationale veiligheidsvoorschriften voor de persoonlijke veiligheidsuitrusting van boomverzorgers met betrekking tot lokale eisen.

Let op! Met betrekking tot productkeuze, gebruik en onderhoud dient AS/NZS 1891.4 ter oriëntering!

Het product, dat met deze informatie van de fabrikant in de handel komt is als model goedgekeurd, heeft een CE-nummer om de conformiteit met de EG-richtlijn 89/686/EWG over persoonlijke veiligheidsuitrusting te bevestigen. Dit product werd op basis van een speciaal voor de behoeften van boomverzorgers gemaakte risicoanalyse ontwikkeld. In enkele details (in het bijzonder de breedte van de buikgordel) wijkt deze uitvoering van de geldende normen EN 358:1999 en EN 813:2008 af. Aan alle andere constructieve eisen wordt voldaan. Bij de tests werden aan alle in de normen aangegeven statische eisen voldaan. Bij de dynamische tests werd aan de eisen van EN 358 voldaan, bij de tests volgens EN813 werd de testtorso van EN 12277 met extra gewichten gebruikt. **De totale massa bedroeg in alle gevallen 120 kg** (testtorso plus extra gewicht). De treeMotion-gordel vervult ook de eisen van AS/NZS 1891.1:2007. Voor de tests werd, zoals de norm vereist, een test-gewicht van 100 kilo gebruikt. Bov-

endien werd het bevestigingspunt voor touwbruggen aan een dynamische test met een gewicht van 120 kilo blootgesteld. Het product voldoet aan de ANSI Z133.1-2012 voor boomverzorging werk. Het product voldoet niet aan eisen (ANSI) normen.

Wanneer het systeem verkocht of aan een andere gebruiker doorgegeven wordt moet de informatie van de fabrikant meegaan. Wanneer het systeem in een ander land gebruikt zal worden dan is het de verantwoordelijkheid van de koper/eerste gebruiker ervoor te zorgen dat die informatie van de fabrikant in de taal van het betreffende land ter beschikking staat en de lokale toepassing Norman is voldaan

Teufelberger is niet verantwoordelijk voor directe, indirecte of toevallige gevolgen / schaden, die gedurende of na het gebruik van dit product optreden en die het gevolg zijn van onjuist gebruik, in het bijzonder van een foutieve montage.

Let op: Deze zitgordel is uitsluitend voor de werkpositionering bedoeld, echter NIET voor het opvangen van neerstortingen!

Uitgave 03/2017, Art. nr.: 6800503

1. ALGEMEEN

Deze gordel is een persoonlijk beschermingsmiddel en mag uitsluitend door U gebruikt worden. Alle relevante documentatie moet geleverd worden aan de gebruiker en toegankelijk zijn voorafgaande aan het gebruik. De gebruiksaanwijzing mag niet weggeworpen worden. Ze dient voor later gebruik bewaard te worden. Wanneer de gordel gebruikt of opgeslagen wordt dan dient hij beschermd te worden tegen beschadigingen. Bij twijfel over de veiligheid van de gordel of onderdelen ervan dient hij buiten gebruik gesteld en duidelijk gelabeld te worden om verder gebruik te vermijden. Stuur de gordel terug naar de fabrikant voor inspectie en eventuele reparatie. Gebruik het product niet tot dat de fabrikant (schriftelijk) gemeld heeft dat u

⚠ LET OP

Het gebruik van deze producten kan gevaarlijk zijn. Onze producten mogen uitsluitend voor die doeleinden gebruikt worden waarvoor ze bestemd zijn. Ze mogen in het bijzonder niet voor het hefdoeleinden in de zin van EU-RL 2006/42/EG gebruikt worden. De klant moet ervoor zorgen dat de gebruikers met het juiste gebruik en de noodzakelijke veiligheidsvoorzieningen vertrouwd zijn. Denk eraan dat elk product schade berokkenen kan wanneer het verkeerd gebruikt, opgeslagen, gereinigd of overbelast wordt. Controleer de nationale veiligheidsbestemmingen, industriënormen en -aanbevelingen met betrekking tot lokaal geldende eisen. TEUFELBERGER® en 拖飞宝® zijn internationaal gedeponeerde merken van de TEUFELBERGER groep.

Modell: treeMOTION Size: standard
 Controll-No.:31.9J01V17 Ser.- No.:17 /03 -00001
 Must be discarded at the latest by: 03 / 2025

! Max. load: 120 kg !
 ! Maximum allowable free-fall: 600 mm !
 ! Manufacturer's instructions must be followed ! 
 ! Only competent users should use this equipment !
 ! Does not comply with any standards other than those stated on the product label !



CE 0408

Teufelberger

AS/NZS 1891.1:2007.....SMK 40473
 EU Directive 89/686/EEC ANSI Z133-2012

www.teufelberger.com

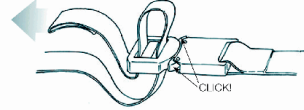
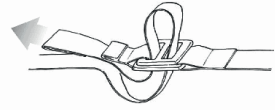

het weer in gebruik kunt nemen. Veranderingen, toevoegingen of reparaties van deze uitrusting zijn uitsluitend met schriftelijke toestemming van de fabrikant toegestaan. De uitrusting mag alleen in het kader van haar inzetgebied en alleen voor het voorziene doeleind gebruikt worden. Wanneer de gordel in een ander land doorverkocht wordt moet de verkoper een gebruiksaanwijzing in de taal van het desbetreffende land toevoegen. PBM (Persoonlijke Beschermings Middelen) moet u regelmatig grondig laten inspecteren door een bevoegd persoon. Treemagineers raden u aan om minstens ieder half jaar een grondige inspectie uit te laten voeren. Ga na wat de nationale voorschriften zijn ten aanzien van controle van materialen. (Voor Nederland geldt dat er minimaal jaarlijks gecontroleerd dient te worden.)

VERANTWOORDELIJKHEID

De gebruiker is voor de volgende omstandigheden verantwoordelijk:

- zijn conditie zowel geestelijk als lichamelijk voldoende is om het product te kunnen gebruiken onder normale maar ook in noodsituaties.
- Beschikbaarheid van de betreffende risico-inschatting voor de uit te voeren werkzaamheden, inclusief noodmaatregelen, waarbij de mogelijkheid van adequate medische eerste hulp voorzien moet worden.
- alle onderdelen van het systeem op elkaar zijn afgestemd.

1.1. VERKLARING VAN DE AANDUIDING

Model: Naam van het product

Maat: Gordelmaat

Controle-nr.: De beide cijfers voor de „V“ geven de maand aan, de laatste beide cijfers na de „V“ het jaar van fabricage

Serie-nr.: Jaar/maand van fabricage - serienummer

Ontdoen tot uiterlijk: Maand/jaar van het theoretische einde maximale levensduur. De daadwerkelijke levensduur kan veel korter zijn. Raadpleeg de handleiding!

EU-richtlijn 89/686/EWG: EU-richtlijn van 21.12.1989 voor de harmonisering van de juridische voorschriften van de deelstaten voor persoonlijke veiligheidsuitrustingen

ANSI Z133-2006: VS-norm voor boomverzorgingswerkzaamheden

AS/NZS 1891.1:2007: Australische/Nieuw-Zeelandse norm voor industriële opvangsystemen en apparaten - Deel 1: Gordels en accessoires

SMK xxxxx: Licentienummer - geeft de certificering volgens AS/NZS aan

CE 0408: De CE-aanduiding bevestigt dat voldaan wordt aan de fundamentele eisen van de richtlijn 89/686/EWG voor persoonlijke veiligheidsuitrustingen. Het nummer geeft het controlerende instituut aan (bijv. 0408 voor TÜV Austria Services GmbH, Deutschstraße 10, A-1230 Wenen, Oostenrijk).

Deze uitrusting mag uitsluitend door vakkundige gebruikers ingezet worden.

Maximaal toegestane vrije val: 600 mm. De gordel mag niet voor het opvangen van vallen gebruikt worden! De mogelijkheid van een vrije val moet uitgesloten zijn. "Vrije val" betekend echter bijv. niet dat de voet van de gebruiker uitglijdt. Deze is met 600 mm begrensd.



Fabrikant

Symbool dat de gebruiker erop attent maakt dat de handleiding gelezen moet worden / de aanwijzingen van de fabrikant opgevolgd dienen te worden.

gelijkmatig, zoals aangegeven, links en rechts belast (eis: houden van de last)

Extra etiketten zijn, zoals door AS/NZS 1891.1:2007 vereist, aan de ringen bevestigd

BEGRENSDE VAL

BEGRENSDE VAL - MOET MET TEGENOVERLIGGENDE RING GEBRUIKT WORDEN
VERBINDINGSMIDDEL VOOR HOUDGORDELS - MOET MET TEGENOVERLIGGENDE RING GEBRUIKT WORDEN

Bevestigingsring midden achter: GEEN BEVESTIGINGSPUNT VOLGENS AS/NZS1891.1:2007 SECTIE 6.2.2 (b) of GEEN BEVESTIGINGSPUNT

De Europese standaardsymbolen voor het wassen en behandelen van textiel worden gebruikt.

Afgezien van de op het product-etiket aangegeven normen wordt aan geen verdere normen voldaan.

2. GEBRUIK

2.1. MATEN EN LAST

Maat	Middel	Dijbeen	Gewicht
Standaard	76 - 91 cm (30 - 36 in)	52 - 66 cm 20,5 - 26 in)	120 kg

(Illu. 1 / pagina 6)

De in EN 813, EN 358 en AS/NZS 1891.1:2007 beschreven statische tests werden voor een gewicht van 120 kg uitgevoerd en de lasten werden dienovereenkomstig ingesteld. De dynamische tests werden eveneens met de maximaal toegestane totale last van 120 kg uitgevoerd.

Bij verdere dynamische belastingen (valhoogte: 60 cm) worden de werktuiglussen (slechts kunstleer)

⚠️ TWEE PRODUCTEN MET EEN BELANGRIJK VERSCHIL

2.2. BEVESTIGINGSPUNT treeMOTION

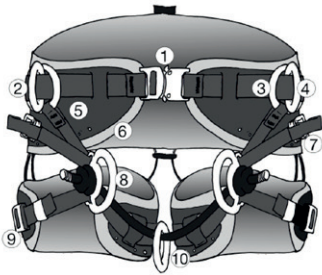

GROEN = PBM bevestigingspunt

ROOD = geen PBM bevestigingspunt

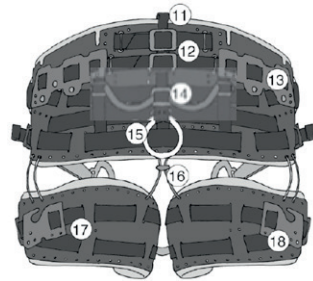

1	Verstelbare heupriem gesp (snelsluiters)	10	Centraal bevestigingspunt (touwbrug)
2	Zij D-ring constructie (links/rechts)	11	Bevestigingspunt voor lichtgewicht schouderbanden (geen PBM)
3	Liggende ring (l/r)	12	Compressiebanden voor E.H.B.O. pakketje
4	Staande ring (l/r)	13	Bevestigingspunt materiaalkarabijn voor werktuig
5	Verstelbare lengte riem (l/r)	14	In hoogte verstelbare materiaallossen
6	Rugvoering	15	Centraal bevestigingspunt voor ruggesteun-systeem op het werkplatform / voldoet niet aan AS/NZS 1891.1:2007
7	Verstelbare gesp (l/r)	16	Beenband nestelsysteem
8	Voorste D-ring (l/r)	17	Beenband (l/r)
9	Gesp voor de verstelbare beenband (l/r)	18	Bevestigingspunt materiaalkarabijn

PSA bevestigingspunten: Met testlast getest volgens EN 358 resp. EN 813

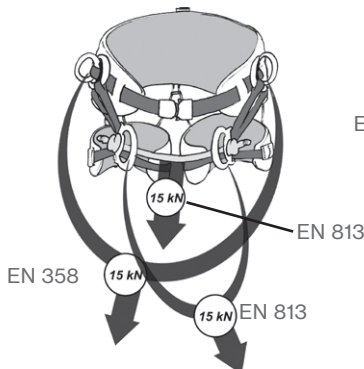

PSA-ankerpunt op achterzijde voor ruggesteun-systeem (voldoet niet aan AS/NZS 1891.1:2007)

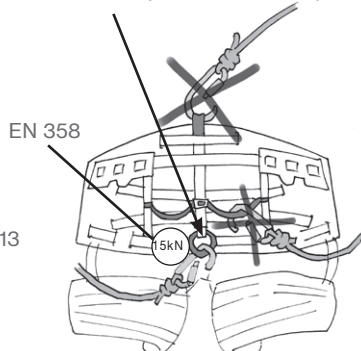

Materiaallossen
Maximum belasting

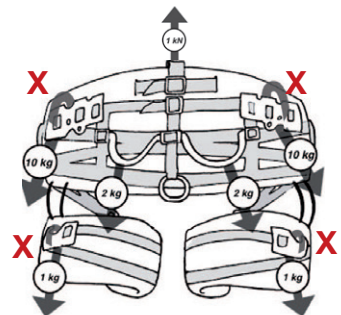

X De karabijnhaak kan om de gordelband of alleen om het kunstleer ingehaakt worden. Gebruik geen karabijnhaak met scherpe randen!

Let op: Alle bevestigingspunten voor het klmsysteem zijn groen gekleurd.

2.3. BEVESTIGINGSPUNT treeMOTION S.Light

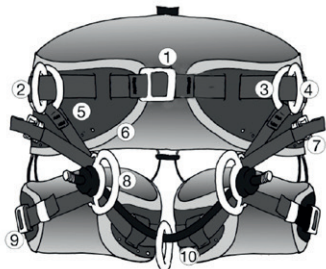

GROEN = PBM bevestigingspunt

ROOD = geen PBM bevestigingspunt

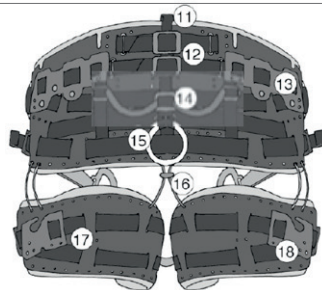

1	Verstelbare heupriem gesp (snelsluiters)	10	Centraal bevestigingspunt (touwbrug)
2	Zij D-ring constructie (links/rechts)	11	Bevestigingspunt voor lichtgewicht schouderbanden (geen PBM)
3	Liggende ring (l/r)	12	Compressiebanden voor E.H.B.O. pakketje
4	Staande ring (l/r)	13	Bevestigingspunt materiaalkarabijn voor werktuig
5	Verstelbare lengte riem (l/r)	14	In hoogte verstelbare materiaallussen
6	Rugvoering	15	Centraal bevestigingspunt voor werktuig (bijv. kettingzaag) - geen PBM bevestigingspunt
7	Verstelbare gesp (l/r)	16	Beenband nestelsysteem
8	Voorste D-ring (l/r)	17	Beenband (l/r)
9	Gesp voor de verstelbare beenband (l/r)	18	Bevestigingspunt materiaalkarabijn

PSA bevestigingspunten: Met testlast getest volgens EN 358 resp. EN 813

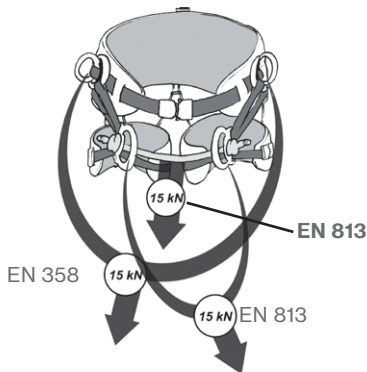

Geen PBM bevestigingspunt

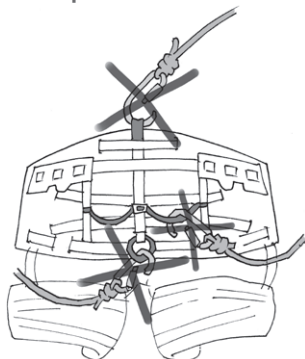

Materiaallussen
Maximum belasting

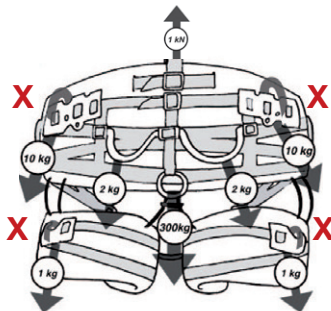

De middelste ring dient voor het inhaken van gereedschap, bijv. een kettingzaag (DF:15).

X De karabijnhaak kan om de gordelband of alleen om het kunstleer ingehaakt worden. Gebruik geen karabijnhaak met scherpe randen! Let op: Alle bevestigingspunten voor het klmsysteem zijn groen gekleurd.

2.4. HOE TREKT U DE treeMOTION AAN ...

Zorg ervoor dat de gespen (1 en 9) van de heup- en beenbanden los zijn.

- Hou de gordel bij de rugvoering (6) vast.
- Stap tussen de touwbrug (10) en de rugvoering in de gordel en daarbij met de benen in de linker en rechter beenband (17).
- Sluit de heupriemgesp zorgvuldig (1).
- Sluit de beenbandgespen zorgvuldig (9).

(Illu. 2-5, pagina 9)

2.5. ... EN ZORGT U VOOR EEN GOEDE PASVORM

- Verstel de heupriem bij gesp (1) en steek het uiteinde door de elastische lus.
- Verstel beide beenbanden (17) en steek de uiteinden door de elastische lussen.
- Verstel de lengteriem (5) en steek de uiteinden door de elastische lussen.
- Indien nodig: verstel de lengte van het centrale bevestigingspunt (10) door een ordelijke en behoorlijk aangetrokken stopperknoop te maken.

(Illu. 6-7, pagina 9)

Zorg ervoor dat de gordel helemaal voorbereid is voor de taak die ermee uitgevoerd moet worden. Neem daarna volledig vrij hangend een aantal werkposities aan zodat u zeker weet dat de gordel goed en comfortabel zit en geschikt is om het werk uit te voeren. Been- en rugkussens zijn d.m.v. klittenband aan de gordel bevestigd en kunnen losgemaakt en nadien weer bevestigd worden.

2.6. VERSTELLING VAN DE GESPEN

(Illu. 8-9, pagina 9/10)

3. GEBRUIKSVORMEN

Een neerstorting mag niet mogelijk zijn. Met een neerstorting wordt een vrije val bedoeld, met een val bijvoorbeeld het wegglijden van de voeten.

De hoogte van de verbinding van de gordel met een bevestigingspunt dient zo gekozen te worden dat de geringste totale valhoogte bereikt wordt, terwijl het de gebruiker nog veroorlooft de noodzakelijke werkzaamheden uit te voeren.

Wanneer een verbinding met een punt aan de gordel

gemaakt wordt die voor de drager van de gordel niet zichtbaar is, moet deze verbinding óf voor het aantrekken van de gordel door de gebruiker zelf óf voor alle zekerheid door een tweede persoon gemaakt resp. gecontroleerd worden.

Gebruik als houdgordel in de zin van EN 358

(Illu. 10, pagina 10)

Zijdelingse belasting van de gordel. Voeten moeten goed ondersteund zijn (b.v. staand tegen een stam op klimsporen). Het verbindingsmiddel dient zich op de hoogte van de taille te bevinden wanneer deze met de Dringen (4) aan de gordel verbonden is.

UITSLUITEND voor treeMOTION (niet voor treeMOTION S.light): (Illu. 11, pagina 10)

Dit is GEEN bevestigingspunt volgens AS/NZS 1891.1:2007, paragraaf 6.2.2 (b). Gebruik als ryggesteun-systeem op arbeidsplatformen. (Een plaats waar een vrije val mogelijk is mag niet bereikt worden.) Kan het verbindingsmiddel met de middelste ring op de achterzijde (15) verbonden worden. Het bevestigingspunt moet zich boven de taillehoogte bevinden.

Gebruik als zitgordel in de zin van EN 813

- Zittend - Centrale bevestiging op de touwbrug (10). Dubbele lijn met beweeglijke lijn en weerstandsknoop.
- Zittend - Centrale bevestiging op de touwbrug (10). Afdaling aan enkele lijn met mechanische lijnklem.
- Zittend - Bevestiging aan de twee voorste Dringen (8). Dubbele lijn met beweeglijke lijn en weerstandsknoop.

(Illu. 12-14, pagina 10)

4. RESERVEONDERDELEN

Een specifieke instructie voor het onderdeel wordt bij elk vervangend onderdeel geleverd.

- Schoudergordel treeMOTION 7333211
- PSA heup-beenkit 7333208
- PSA beenlus (rechts: 7333206 / links: 7333207)
- Beenkussens 1 paar 7333209
- Reserveonderdeel heupkussen 7359960
- Reserveonderdeel heupkussen standaard 7333214
- Materiaallussen voor treeMOTION 7333213
- PSA reserveonderdeel centraal ankerpunt 7333212

Schouderbanden en lastdragende verbinding

(Onderdeelnr. 7333211)

De borstgordel (schouderbanden en lastdragende verbinding) is geen PBM en niet bedoeld als valbeveiliging. De gordels mogen in verbinding met de schoudergordels uitsluitend voor de arbeidspaalpositionering volgens AS/NZS 4488.1 gebruikt worden. Geen opvanggordel!

(Illu. 15, pagina 11)

Touwbrug (Onderdeelnr. 7333212)

De Touwbrug: Wanneer de groene mantel door welke oorzaak dan ook beschadigd is (bijv. snijden, hitte of schuren) of een aftasten van de kern een verandering van de diameter of eigenschappen van het touw aan het licht brengt dient de touwbrug ogenblikkelijk door, of onder de supervisie van, een bevoegde persoon vervangen te worden.

(Illu. 16, pagina 11)

Voor de vervanging mag uitsluitend het door de fabrikant toegelaten reserveonderdeel gebruikt worden. Controleer persé voor het opnieuw gebruiken van de gordel of het reserveonderdeel correct vervangen werd. Wanneer U daartoe niet over de nodige ervaring, vaardigheden en kennis beschikt raadpleegt U dan een deskundige of de fabrikant van de gordel.

Extra tests werden door de TÜV uitgevoerd met een DMM Small Axis Swivel-SW 100 als vervanging voor de groene ring op de touwbrug. De hier genoemde Swivel kan daarom als alternatieve optie gebruikt worden. (Illu. 17, pagina 11)

4.1. MONTAGE VAN RESERVEONDERDELEN

Het installeren van de materiaal-lus op treeMOTION / treemotion S.light

(Illu. 18-20, pagina 11)

- 1) De slang op de gewenste lengte van de materiaal-lus afsnijden. Elastisch touw doorrijgen.
- 2) Elastische touw door de gaten van het basismateriaal van de klimgordel rijgen. Aan het ene einde een stopknoop leggen, daarbij dient 1 cm van het touw uit de knoop te steken. Het andere eind afsnijden.
- 3) Aan het andere eind ook een stopknoop leggen. Op deze wijze kunnen naar behoefte materiaal-lussen tussen twee gaten in het basismateriaal van het ruggand of de beenlussen gemaakt worden.

5. GEBRUIKSBEPERKING

treeMOTION / treemotion S.light mag niet gebruikt worden als valbeveiligingsharnas. De speelruimte in de klimlijn richting topanker moet ten allen tijde geminimaliseerd worden. Een neerstorting mag niet mogelijk zijn. Met een neerstorting wordt een vrije val bedoeld, met een val bijvoorbeeld het wegglijden van de voeten. Let altijd op de mogelijkheid van pendelbewegingen en beheers dit risico. De hoogte van de verbinding van de gordel met een bevestigingspunt dient zo gekozen te worden dat de geringste totale valhoogte bereikt wordt, terwijl het de gebruiker nog veroorlooft de noodzakelijke werkzaamheden uit te voeren.

Voer met dit product geen werkzaamheden uit wanneer Uw veiligheid bij normaal gebruik of in een noodgeval door Uw lichamelijke of geestelijke toestand in gevaar zou kunnen komen!

Elke verandering of toevoeging is verboden en mag uitsluitend door de fabrikant uitgevoerd worden.

6. VOOR GEBRUIK AANDACHT SCHENKEN AAN HET VOLGENDE!

Voor de inzet moet het product op het **oog gecontroleerd** worden, om zeker te zijn dat het compleet en gebruiksklaar is en correct functioneert.

Wanneer het product door een val belast werd dient het ogenblikkelijk buiten gebruik gesteld te worden. Zelfs bij de minste twijfel moet het product terzijde gelegd worden resp. mag pas weer gebruikt worden wanneer een vakkundige persoon na controle schriftelijk toestemming gegeven heeft. Het moet gewaarborgd zijn dat de aanbevelingen **voor het gebruik met andere bestanddelen opgevolgd worden**: Lanyards moeten voldoen aan EN 358 of EN 354, andere componenten van het persoonlijke opvangsysteem aan de betreffende geharmoniseerde normen van de EU-richtlijn 89/686/EWG voldoen. Bevestigingspunten dienen volgens de eisen van EN795:2012 een statische last van 12 kN te houden.

LET OP: Bij het bevestigen aan de boom kunnen de zelfde krachten optreden. Neem dat in acht bij de keuze van de bevestigingsmethode! Zorg ervoor dat

alle componenten compatibel zijn. Zorg ervoor dat alle componenten correct geplaatst zijn. Wanneer dit niet het geval is wordt het risico van zwaar of dodelijke letsels vergroot.

Het is de verantwoordelijkheid van de gebruiker dat voor een relevante en „actuele“ inschatting van het risico van de uit te voeren werkzaamheden, die ook noodgevallen includeert, gezorgd wordt. Een plan voor reddingsmaatregelen, dat alle voorstelbare noodgevallen voorziet, moet voor gebruik voorhanden zijn. Voor en gedurende het gebruik moet overdacht worden hoe de reddingsmaatregelen veilig en effectief uitgevoerd kunnen worden.

HANG-TRAUMA

In het geval van een langer gebruik van de gordel als zitgordel kunnen de zelfde symptomen optreden die wij onderstaand beschrijven:

Te lang hangen in de gordel zonder beweging (bijv. bij bewusteloosheid) kan tot een beperking van de bloedcirculatie voeren en als gevolg daarvan kan een zogenaamd „hang-trauma“ ontstaan – **LET OP LEVENSGEVAAR – onmiddellijk een NOODROEP afgeven!** Mogelijke tekens zijn o.a. bleke kleur, zweten, kortademigheid, waarnemingsstoringen, duizeligheid, misselijkheid. (lijst is niet uitputtend, symptomen kunnen individueel zeer verschillend zijn). De betroffen persoon dient derhalve, indien nog mogelijk, geschikte maatregelen tegen de bloedstuwning in de benen te treffen (o.a. door de benen te bewegen of door ontlasting van de beenlussen door ondersteunen met de benen – bijv. door in voetslussen te staan). Wanneer dat niet mogelijk is, **moet deze persoon persé zo snel als mogelijk** uit de hangende positie gered te worden en de adequate medische eerste hulp georganiseerd worden.

LET OP – NIET METEEN PLATNEERLEGGEN of in **SCHOCKPOSITIE** brengen-> **LEVENSGEVAAR!** De verongelukte persoon moet óf zitten óf hurken óf, wanneer deze buiten bewustzijn is, in de stabiele zijligging gebracht worden, waarbij het bovenlichaam zo hoog mogelijk dient te liggen (vermijding van hartfalen doordat het bloed te snel uit het onderlichaam terugvloeit).

7. TRANSPORT, OPSLAG & REINIGING

De dragende delen bestaan uit: polyester, polyamide, aluminium, Dyneema®

Temperatuurbereik

+50°C tot -30°C

... OK

... niet OK

Voorwaarden voor opslag en transport

- | | |
|---|---|
| <input checked="" type="checkbox"/> Samengedrukt | <input checked="" type="checkbox"/> Ongediepte |
| <input checked="" type="checkbox"/> Ventilatie | <input checked="" type="checkbox"/> Vochtigheid |
| <input checked="" type="checkbox"/> UV-licht | <input checked="" type="checkbox"/> +15°C tot +25°C |
| <input checked="" type="checkbox"/> Droge en schone omgeving | |
| <input checked="" type="checkbox"/> Voorwerpen met scherpe randen | |

Onderhoud/schoonmaken

- | | |
|--|--|
| <input checked="" type="checkbox"/> Water (≤ 30°C) | <input checked="" type="checkbox"/> Wasmachine |
| <input checked="" type="checkbox"/> Groene zeep | <input checked="" type="checkbox"/> Hoge drukspuit |
| <input checked="" type="checkbox"/> Behoedzame handwas | |

Hoge drukspuit

- | |
|--|
| <input checked="" type="checkbox"/> Goed geventileerd ophangen |
| <input checked="" type="checkbox"/> Verwarmen (b.v. bij het vuur) (≤ 30°C) |
| <input checked="" type="checkbox"/> Direct zonlicht |

Ontsmetting

- | | |
|--|--|
| <input checked="" type="checkbox"/> Water (≤ 30°C) | <input checked="" type="checkbox"/> Tijdsduur (≤ 1 uur) |
| <input checked="" type="checkbox"/> Ethano | <input checked="" type="checkbox"/> Afspoelen na ontsmetting |

Bijtende producten

Niet in contact laten komen met bijtende zuren, logen, vloeistoffen, dampen, gassen enz. Let op in het geval van uitscheidingen van bomen! Deze kunnen onverwacht agressief zijn. Wanneer het product met dergelijke substanties in contact gekomen is moet u:

1. Het product niet meer gebruiken en duidelijk labelen zodat het niet per ongeluk in gebruik genomen wordt.
2. Stuur voldoende informatie aan de fabrikant.
3. Gebruik het product niet meer totdat de fabrikant u (schriftelijk) heeft beantwoord dat u het weer in gebruik kunt nemen.

WAARSCHUWING!

Wanneer enig deel van de gordel met chemicaliën, bijvoorbeeld met reinigingsmiddelen of gevaarlijke atmosferen in contact komt, dient de gebruiker vóór verder gebruik met de fabrikant contact op te nemen om vast te stellen of het betreffende onderdeel nog voor permanent gebruik geschikt is.

8. REGELMATIGE CONTROLE

De regelmatige controle van de uitrusting is beslist noodzakelijk: Uw veiligheid hangt van de effectiviteit en houdbaarheid van de uitrusting af!

Na elk gebruik dient de uitrusting op afschavingen en sneden gecontroleerd te worden. Controleert U de leesbaarheid van de productaanduiding! Beschadigde of door een val belaste systemen moeten onmiddellijk van gebruik uitgesloten te worden. Bij de minste onzekerheid moet het product terzijde gelegd worden resp. door een deskundige gecontroleerd worden.

Vervolgens dient de uitrusting bij gebruik ter beveiliging van de arbeider conform EN 365 minstens alle 12 maanden en bij gebruik volgens AS/NZS 1891.1 minstens elke 6 maanden door een vakkundige persoon en onder de precieze navolging van de handleiding of door de fabrikant zelf te worden gecontroleerd en eventueel vervangen. Van deze controle moeten protocollen (documentatie van de uitrusting, zie onderstaande tabel) gevoerd worden.

Neemt U ook nationale regels voor de intervallen van de controles in acht.

Deze controle moet behelzen:

- Controle van de algemene toestand: leeftijd, compleetheid, vervuiling, correcte samenstelling.
- Controle van het etiket: voorhanden? leesbaar? CE-aanduiding voorhanden? Bouwjaar zichtbaar?
- Controle van elk onderdeel met op mechanische beschadiging zoals: sneden, scheuren, kerven, afschavingen, deformatie, ribbenvorming, kronkels, kneuzingen.
- Controle van elk onderdeel op thermische of chemische beschadigingen zoals: versmeltingen, verhardingen, verkleuringen.
- Controle van de metalen onderdelen op corrosie en deformatie.
- Controle van compleetheid van de eindverbindingen, naden (bijv. geen slijtage van het garen), splitsen (bijv. geen uit elkaar glijden), knopen.

Ook hier geldt: Bij de minste onzekerheid moet het product terzijde gelegd worden resp. door een deskundige gecontroleerd worden.

9. LEVENSDUUR

Na het eerste uitpakken van het product uit de onbeschadigde verpakking kan de theoretisch mogelijke gebruiksduur tot 5 jaren bedragen (uitsluitend bij zeldzaam gebruik (1 week per jaar) en correcte opslag (zie punt Transport, opslag en reiniging). Het product dient uiterlijk na 5-jarig gebruik buiten gebruik gesteld te worden. Er wordt van uit gegaan dat het uitpakken bij de koop geschiedt. Het wordt aanbevolen de kassabon te bewaren.

De theoretisch mogelijke totale levensduur (correcte opslag voorafgaand aan het eerste uitpakken + gebruik) is vanaf fabricagedatum tot 8 jaren begrensd.

De daadwerkelijke levensduur is uitsluitend afhankelijk van de toestand van het product, die door talrijke factoren (zie beneden) beïnvloed wordt. Deze kan zich door extreme invloeden tot één enkele keer verkorten, of nog minder, wanneer de uitrusting nog voor het eerste gebruik (bijv. gedurende het transport) beschadigd wordt.

Mechanische slijtage of andere invloeden zoals bijv. de inwerking van zonlicht reduceren de levensduur sterk. Verbleekte of open geschuurde vezels / gor-

delbanden, verkleuringen en verhardingen zijn een zeker teken dat het product uit omloop genomen moet worden.

Een algemeen geldige uitspraak over de levensduur van het product kan uitdrukkelijk niet gedaan worden omdat deze van verschillende factoren, zoals bijv. UV-licht, manier en frequentie van het gebruik, behandeling, weersinvloeden zoals sneeuw of ijs, omgeving zoals zout, zand, accuzuur enz., hittebelasting (buiten de normale klimatologische bandbreedte), mechanische vervorming en/of deformatie (onvolledige lijst!) afhangt.

Algemeen geldt: wanneer de gebruiker om een of andere – in eerste instantie nog zo onbeduidende – reden niet zeker is dat het product in orde is, moet het uit omloop genomen worden en onbruikbaar gemaakt worden of terzijde gelegd worden en duidelijk zichtbaar gemerkt zodat het niet per ongeluk gebruikt kan worden. Het mag dan pas weer gebruikt worden wanneer het door een deskundige gecontroleerd en schriftelijk toegelaten werd.

Na een val moet het product onvoorwaardelijk vervangen worden!

10. VERKLARING VAN OVEREENSTEMMING

Teufelberger Fiber Rope GmbH.
Vogelweiderstrasse 50, A-4600 Wels, Oostenrijk

Verklaart dat de bijgaande nieuwe persoonlijke beschermingsmiddel in overeenstemming is met de bepalingen van Richtlijn 89/686/EEG en met de geharmoniseerde Europese normen, identiek is aan het beschermingsmiddel waarop de verklaring van EG-typeonderzoek (certificaatnummer 1313-1703-PSA17-003-Z betrekking heeft, welke is afgegeven door TÜV Austria Services GmbH, Deutschstraße 10, A-1230 Wien, aan de procedure van artikel 11, punt A van Richtlijn 89/686/EEG is onderworpen onder toezicht van de aangewezen instantie TÜV Österreich, Deutschstraße 10, A-1230 Wien, Oostenrijk.



Gedaan te Wels, 01/03/2017; Mag. Rainer Morawa

⚠ ATTENZIONE

Questo prodotto è un'imbracatura per posizionamento e sospensione, sviluppata appositamente per arboricoltori. Questo dispositivo non è adatto ad arrestare le cadute. Questo prodotto dovrà essere utilizzato solo da persone addestrate all'utilizzo sicuro e che possiedono delle conoscenze e delle capacità appropriate, oppure da chi è sottoposto a supervisione diretta di tali persone. L'attrezzatura dovrà essere messa personalmente a disposizione dell'utente. Dovrà essere utilizzata solo entro i limiti stabiliti per l'utilizzo e per gli scopi previsti.

Prima dell'utilizzo bisogna leggere e capire le presenti istruzioni sull'uso e bisogna conservarle insieme alla scheda di ispezione in vicinanza del prodotto, anche per una successiva ed ulteriore consultazione! Verificare anche le disposizioni nazionali di sicurezza per DPI per arboricoltori se contengono eventuali esigenze locali.

Attenzione! La norma AS/NZS 1891.4 serve da orientamento per quanto riguarda la scelta del prodotto, l'uso e la manutenzione!

Il prodotto fornito con le presenti informazioni del produttore è stato sottoposto al collaudo di modello d'utilità, esso riporta la marcatura CE che conferma la conformità con la direttiva comunitaria 89/686/CEE riguardanti i dispositivi di protezione individuale. Questo prodotto è stato sviluppato in base ad un'analisi di rischio che tiene conto delle esigenze particolari di arboricoltori. In alcuni dettagli di esecuzione (in particolare la larghezza della cintura addominale) devia dalle norme vigenti EN 358:1999 e EN 813:2008. Sono rispettate tutte le altre esigenze costruttive. Durante le prove sono state rispettate tutte le esigenze statiche di cui alle norme. Durante le prove dinamiche sono state rispettate le esigenze secondo la norma EN 358, durante le prove secondo la norma EN 813 è stato utilizzato il torso di prova della norma EN 12277 con pesi supplementari. **La massa totale ammontava in tutti i casi a 120 kg** (torso di prova più il peso

supplementare). L'imbracatura treeMotion corrisponde anche alla norma AS/NZS 1891.1:2007. Per effettuare la prova è stata utilizzata una massa di prova di 100 kg come prevista dall'apposita norma. Inoltre il punto di ancoraggio del flottante è stato sottoposto ad una prova dinamica effettuata con una massa di prova di 120kg.

Il prodotto è conforme con lo standard ANSI Z133.1-2012 per il lavoro di assistenza albero. Il prodotto non corrisponde a nessuna norma (ANSI).

Se il sistema viene venduto oppure ceduto ad un altro utente, bisogna consegnare anche queste informazioni del produttore. Se il sistema dovesse essere utilizzato in un altro paese, fa parte della responsabilità del venditore / dell'utente precedente provvedere a mettere a disposizione le informazioni del produttore nella lingua corrente del paese in questione e il locale Norman applicabili sono soddisfatti.

La ditta Teufelberger non è responsabile per gli effetti / per i danni diretti, indiretti o accidentali sopravvenuti durante o dopo l'uso del prodotto e dovuti ad un impiego improprio, in particolare ad un assemblaggio errato.

Attenzione: Questo imbrago è da considerarsi un dispositivo adatto solo al posizionamento sul lavoro, ma NON un dispositivo di arresto caduta!

Edizione 03/2017, No. art. 6800503

1. GENERALE

Questa imbracatura è un Dispositivo di Protezione Individuale (D.P.I.) e dovrebbe essere utilizzato da una sola persona, quindi solo da te personalmente. Qualsiasi documentazione attinente il prodotto deve essere fornita in forma integrale a chi lo utilizzerà ed essere facilmente consultabile. La documentazione non va gettata via e va sempre conservata per future consultazioni. Durante l'utilizzo o l'immagazzinamento proteggi l'imbracatura da eventuali danni. In caso di dubbi circa la sicurezza dell'imbracatura o di

⚠ ATTENZIONE

L'impiego di questi prodotti può essere pericoloso. I nostri prodotti potranno essere utilizzati solo per gli impieghi per cui sono stati destinati. In particolare non dovranno essere utilizzati come dispositivo di sollevamento ai sensi della direttiva 2006/42/CE. E' obbligo del cliente garantire che gli operatori siano addestrati per l'uso corretto e familiarizzati con le disposizioni di sicurezza necessarie. Tenete presente che ogni prodotto può causare dei danni se viene utilizzato, immagazzinato o pulito in modo errato oppure sottoposto a carichi eccessivi. Verificare le disposizioni nazionali di sicurezza, le raccomandazioni dei produttori e altre norme secondo le specifiche esigenze vigenti a livello locale. TEUFELBERGER® e 拖飞宝® sono marchi registrati a livello internazionale del gruppo TEUFELBERGER.

Modell: treeMOTION Size: standard
 Controll-No.:31.9J01V17 Ser.- No.:17 /03 -00001
 Must be discarded at the latest by: 03 / 2025

! Max. load: 120 kg !
 ! Maximum allowable free-fall: 600 mm !
 ! Manufacturer's instructions must be followed !
 ! Only competent users should use this equipment !
 ! Does not comply with any standards other than those
 stated on the product label !



CE 0408



AS/NZS 1891.1:2007.....SMK 40473
 EU Directive 89/686/EEC ANSI Z133-2012

www.teufelberger.com

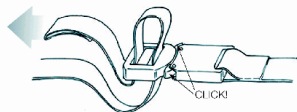
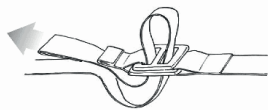

uno qualsiasi dei suoi componenti, si consiglia di non utilizzare il prodotto, di metterlo da parte e di etichettarlo adeguatamente, in modo che non venga utilizzato per errore, e quindi di restituire l'imbracatura al produttore per le valutazioni e/o riparazioni del caso. L'imbracatura non sarà quindi utilizzabile fino a quando il produttore non avrà dichiarato per iscritto l'utilizzabilità del prodotto. E' vietato applicare modifiche, aggiunte o riparazioni all'attrezzatura senza autorizzazione scritta da parte del produttore. L'attrezzatura non potrà essere utilizzata al di fuori dei limiti d'uso previsti oppure per altri scopi se non per quelli previsti. In caso di vendita in altri paesi, il rivenditore dovrà provvedere a mettere a disposizione delle istruzioni d'uso nell'apposita lingua. I sistemi D.P.I. devono essere regolarmente e accuratamente ispezionati da personale competente. Teufelberger consiglia l'ispezione accurata del prodotto da parte di personale competente almeno ogni 6 mesi. Si raccomanda quindi di agire in ottemperanza alle disposizioni di sicurezza per D.P.I. valide a livello nazionale.

RESPONSABILITA'

L'utente è responsabile dei seguenti presupposti:

- le condizioni fisiche e mentali adatte per l'uso dell'imbracatura in situazioni normali e di emergenza.

- che ci sia in atto una gestione adatta di valutazione del rischio per il lavoro da svolgere, inclusa la valutazione delle misure di emergenza, rispettando la necessità di un pronto soccorso medico corretto.
- che tutti i componenti del sistema siano compatibili fra di loro.

1.1. ILLUSTRAZIONE D'ETICHETTATURA

- Modello: nome del prodotto
- Taglia: taglia dell'imbracatura
- No. di controllo: Le due cifre che precedono la "V" indicano il mese, le ultime due cifre che seguono la "V" indicano l'anno di produzione
- No. di serie: anno/mese di produzione - numero di serie
- Da sostituire al più tardi entro: Mese/anno quando l'imbracatura in teoria sarà matura al più tardi per essere sostituita. L'effettiva durata di vita potrà essere notevolmente inferiore. A questo riguardo rimandiamo alle istruzioni sull'uso!
- Direttiva UE 89/686/CEE: direttiva UE del 21.12.1989 per l'adattamento delle normative vigenti nei paesi membri relative ai dispositivi di protezione individuale
- ANSI Z133-2006: norma americana per lavori di arboricoltura
- AS/NZS 1891.1:2007: norma australiana/neozelandese per sistemi e dispositivi anticaduta industriali - Parte 1: imbracature e attrezzature supplementari

SMK xxxxx: numero di licenza – indica la certificazione secondo la norma AS/NZS

CE 0408: Il marchio CE conferma il rispetto delle esigenze essenziali della direttiva 89/686/CEE per i dispositivi di protezione individuale. La cifra identifica l'Istituto di prova nominato (p.es. 0408 per TÜV Austria Services GmbH, Deutschstraße 10, A-1230 Vienna, Austria).

Questa attrezzatura dovrebbe essere utilizzata solo da utenti esperti.

Caduta libera massima ammissibile: 600 mm. L'imbracatura non dev'essere utilizzata quale sistema anticaduta! Bisogna evitare qualsiasi possibilità di caduta libera. Per "caduta libera" non s'intende però per esempio lo scivolamento dei piedi dell'utente, il quale è limitato a 600 mm.



Produttore

Simbolo che indica la necessità di leggere le istruzioni sull'uso / di rispettare le istruzioni impartite da parte del produttore.

Le etichette supplementari sono fissate sugli anelli come prescritto dalla norma AS/NZS 1891.1:2007

CADUTA LIMITATA

CADUTA LIMITATA – DEV'ESSERE UTILIZZATA CON L'ANELLO OPPOSTO

MEZZO DI COLLEGAMENTO PER IMBRACATURA DI ARRESTO - DEV'ESSERE UTILIZZATA CON L'ANELLO OPPOSTO

Anello di fissaggio centrale sul lato posteriore:
NESSUN PUNTO DI ANCORAGGIO SECONDO LA NORMA AS/NZS1891.1:2007 SECTION 6.2.2 (b) oppure NESSUN PUNTO DI ANCORAGGIO

Si utilizzano i simboli standard europei per il lavaggio e la manutenzione di tessuti.

Il prodotto non corrisponde ad altre norme oltre a quelle indicate sull'etichetta.

2. UTILIZZO

2.1. DIMENSIONI E CARICO

Taglia	Vite	Cosce	Peso
Standard	76 - 91 cm (30 - 36 in)	52 - 66 cm 20,5 - 26 in)	120 kg

(illu. 1 / pagina 6)

Le prove statiche descritte nelle norme EN 813, EN 358 e AS/NZS 1891.1:2007 sono state effettuate per un peso di 120 kg applicando i carichi nel modo appropriato. Anche le prove dinamiche sono state eseguite con il carico totale massimo ammissibile di 120 kg.

In caso di ulteriori carichi dinamici (altezza di caduta: 60 cm) i lacci portautensili (solo in finta pelle) vengono sottoposti a carichi identici a sinistra e a destra, conformemente a quanto indicato (esigenza: reggere il carico).

⚠ DUE PRODOTTI CON UNA DIFFERENZA IMPORTANTE

2.2. PUNTI DI ATTACCO treeMOTION

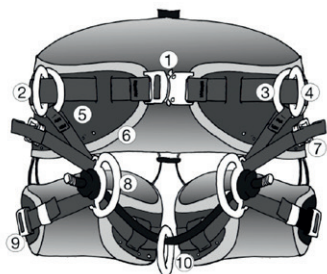

VERDE= Punti di attacco per D.P.I.

ROSSO = punti di attacco non per D.P.I.

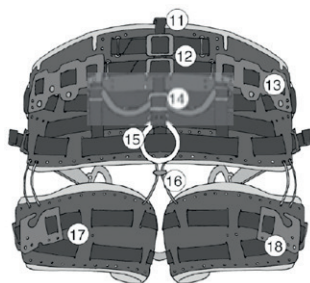

1	Cintura con attacco rapido regolabile	10	Flottante
2	Anelli laterali (D+S)	11	Punti d'attacco per pettorina (non classificato D.P.I.)
3	Falsi anelli (D+S)	12	Fettuccia a compressione per Kit di Primo Soccorso
4	Anelli di posizionamento (D+S)	13	Attache de mousqueton pour matériel accessoire
5	Fettuccia di connessione (D+S)	14	Supporto per moschettoni porta attrezzatura
6	Imbottitura posteriore	15	Punto di fissaggio centrale per sistemi di ritenuta su piattaforme mobili / Non corrisponde alla norma AS/NZS 1891.1:2007
7	Fibbia regolabile (D+S)	16	Supporto regolabile per cosciali
8	Anelli frontali (D+S)	17	Cosciali (D+R)
9	Fibbie regolabili cosciali (D+S)	18	Supporto porta-moschettoni

D.P.I. Punti d'attacco: Carico di prova testato secondo la norma EN 358 e rispettivamente EN 813

Punto di ancoraggio posteriore D.P.I di ritenuta (no corrisponde alla norma AS/NZS 1891.1:2007)

Porta-attrezzi
Carico massimo

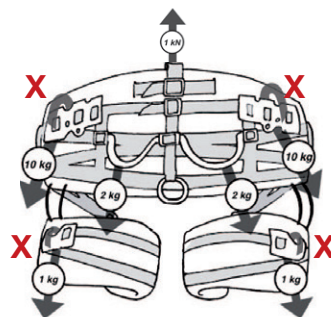
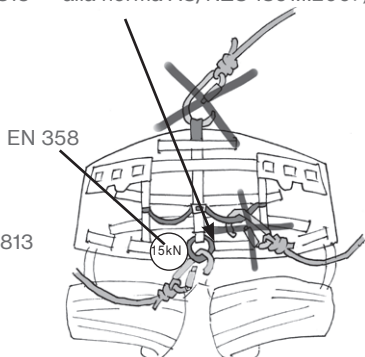
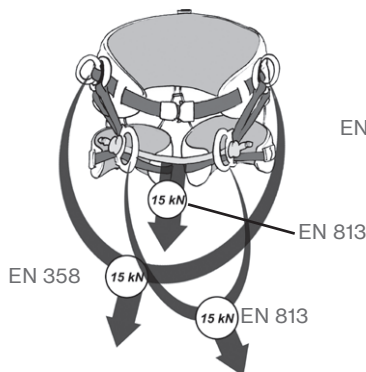

X Il moschettono può essere agganciato alla cintura oppure solo alla finta pelle.

Non usare moschettoni con spigoli taglienti!

N.B.: Tutti i punti d'attacco per arrampicata sono contrassegnati in verde.

2.3. PUNTI DI ATTACCO treeMOTION S.Light

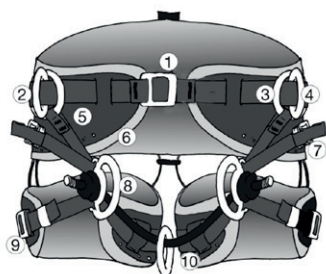

VERDE= Punti di attacco per D.P.I.

ROSSO = punti di attacco non per D.P.I.

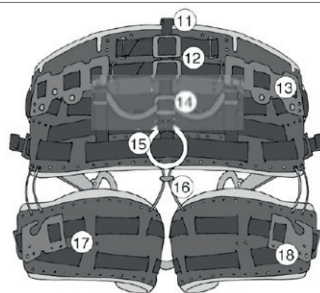

1	Cintura con attacco rapido regolabile	10	Flottante
2	Anelli laterali (D+S)	11	Punti d'attacco per pettorina (non classificato D.P.I.)
3	Falsi anelli (D+S)	12	Fettuccia a compressione per Kit di Primo Soccorso
4	Anelli di posizionamento (D+S)	13	Attache de mousqueton pour matériel accessoire
5	Fettuccia di connessione (D+S)	14	Supporto per moschettoni porta attrezzatura
6	Imbottitura posteriore	15	Punto di fissaggio centrale per utensili (p.es. motosega) - punti di attacco non per D.P.I.
7	Fibbia regolabile (D+S)	16	Supporto regolabile per cosciali
8	Anelli frontali (D+S)	17	Cosciali (D+R)
9	Fibbie regolabili cosciali (D+S)	18	Supporto porta-moschettoni

D.P.I. Punti d'attacco: Carico di prova testato secondo la norma EN 358 e rispettivamente EN 813

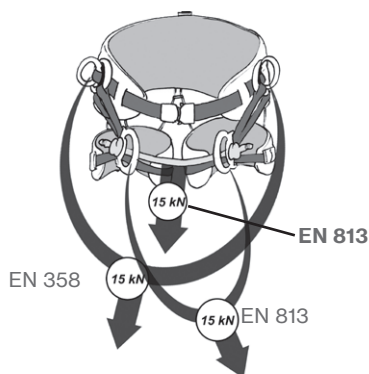

Non per attacco di D.P.I.

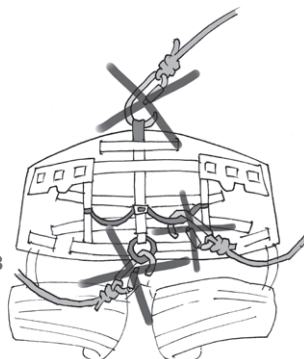

Porta-attrezzi
Carico massimo

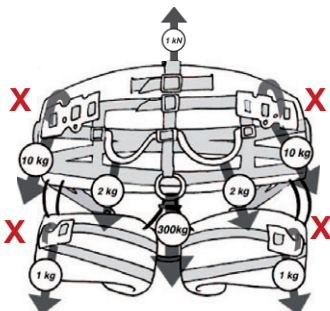

L'anello centrale serve per agganciare utensili, p.es. una motosega (DF:15).

X Il moschettono può essere agganciato alla cintura oppure solo alla finta pelle.
Non usare moschettoni con spigoli taglienti!

N.B.: Tutti i punti d'attacco per arrampicata sono contrassegnati in verde.

2.4. COME INDOSSARE IL treeMOTION ...

Assicurati che la cintura e i cosciali siano slacciati (1, 9)

- a. Mantieni il treeMOTION per il supporto posteriore/schienale
- b. Entra nell'imbracatura fra il flottante (10) e il supporto posteriore/schienale infilando i piedi all'interno dei cosciali (17) a destra e a sinistra.
- c. Aggancia correttamente l'attacco rapido della cintura (1)
- d. Chiudi correttamente le fibbie dei cosciali (9)

(illu. 2-5, pagina 9)

2.5. ... E REGOLA LA TUA IMBRACATURA

1. Regola le fasce della cintura (1) e sistemane l'estremità sotto le cinghie elastiche.
2. Regola le fettucce dei cosciali (17) e sistemane l'estremità sotto le cinghie elastiche.
3. Regola le fettucce anteriori (5) e sistemane l'estremità sotto le cinghie elastiche.
4. Regola la lunghezza del flottante (10) assicurandoti che i nodi di cordino siano propriamente tirati, messi a posto e registrati.

(illu. 6-7, pagina 9)

L'arrampicatore dovrebbe equipaggiare l'imbracatura in modo adeguato al lavoro da svolgere, quindi in fase di sospensione dovrebbe adottare una serie di posizionamenti di lavoro atti ad assicurare che l'imbracatura sia propriamente regolata, confortevole e adatta al lavoro da svolgere. Le imbottiture dei cosciali e dello schienale sono fissate all'imbracatura per mezzo di ganci o chiusura a velcro e potranno essere tolte per la pulizia e rimontate in seguito.

2.6. REGOLATIONE DELLE FIBBIE

(illu. 8-9, pagina 9/10)

3. TIPOLOGIA D'IMPIEGO

Bisogna evitare qualsiasi possibilità di caduta. Per caduta s'intende la caduta libera, per caduta in piano s'intende per esempio lo scivolamento dei piedi.

L'altezza del collegamento dell'imbracatura con un punto di ancoraggio dev'essere scelta in modo tale da avere la distanza di caduta minima ancora adatta a permettere all'utente di realizzare i lavori necessari.

In caso di un collegamento con un punto sull'imbra-

catura che non sia visibile al portatore che la indossa, questo collegamento dev'essere realizzato prima di indossare l'imbracatura oppure per sicurezza dev'essere realizzato e rispettivamente controllato da parte di un'altra persona.

Utilizzo quale cintura di ritenuta attingendo alla norma EN 358

Attacchi laterali dell'imbracatura. I piedi devono sempre avere un punto d'appoggio stabile (es. su palo tramite ramponi). Il cordino dev'essere posizionato all'altezza della vita agli attacchi laterali (4).

(illu. 10, pagina 10)

SOLO per treeMOTION (non per treeMOTION

S.light):

- Sospensione in posizione seduta - punto di attacco centrale su flottante (10). Sistema in corda doppia con nodo di frizione regolabile.
- Sospensione in posizione seduta - punto di attacco centrale su flottante (10). Sistema in corda singola con discensore meccanico.
- Sospensione in posizione seduta - punto di attacco su entrambi gli attacchi frontali (8). Sistema in corda doppia con nodo di frizione regolabile.

(illu. 12-14, pagina 10)

4. PARTI DI RICAMBIO

Oppure la sua sostituzione dovrà avvenire sotto il suo controllo.

- Pettorina treeMOTION 7333211
- DPI pezzo di ricambio, punto di ancoraggio centrale 7333212
- DPI kit cintura e cosciali 7333208
- DPI cosciali (destra: 7333206 / sinistra: 7333207)
- Cosciali imbottiti 1 paio 7333209
- Ricambio imbottitura cintura 7359960
- Cuscino per anca rimovibile Standard 7333214
- Fettucce porta-materiale per treeMOTION 7333213

Spalle e cinghiaggio portata peso

(parte n° 7333211)

La pettorina (cinghiaggio spalle e cinghiaggio portata peso) non è considerata un D.P.I. e non è intesa come sistema di arresto caduta). Le imbracature devono essere utilizzate in combinazione con i spillacci solo per il posizionamento sul posto di lavoro secondo la norma AS/NZS 4488.1. Non costituiscono imbracature anticaduta!

(illu. 15, pagina 111)

Flottante (parte n° 7333212)

Flottante: Se il manto verde risulta danneggiato per qualsiasi motivo (p.es. taglio, calore o abrasione) oppure se da un'ispezione manuale del nucleo risulti un cambiamento di diametro o delle caratteristiche della corda, il flottante dovrà essere sostituito immediatamente da una persona competente.

(illu. 16, pagina 11)

Per la sostituzione deve essere utilizzato esclusivamente il pezzo di ricambio ammesso da parte del produttore. Prima di un nuovo utilizzo bisogna in ogni caso controllare se il pezzo di ricambio sia stato sostituito correttamente. Chi non dispone dell'esperienza, delle capacità e delle conoscenze appropriate è pregato di consultare una persona esperta oppure il produttore.

Sono state realizzate ulteriori prove da parte dell'istituto TÜV impiegando un DMM Small Axis Swivel-SW 100 in sostituzione dell'anello verde sul ponte della corda. Lo Swivel di cui sopra potrà quindi essere impiegato come opzione alternativa. (illu. 17, pagina 12)

4.1. MONTAGGIO DI PARTI DI RICAMBIO

treeMOTION / treemotion S.light (illu. 18-20, pagina 11)

- 1) Tagliare il tubo nella lunghezza desiderata per la fettuccia porta-materiale. Infilare la corda elastica.
- 2) Portare la corda elastica attraverso i fori del materiale di base dell'imbracatura. All'estremità realizzare un nodo di fermo facendo fuoriuscire 1 cm di corda dal nodo, tagliare l'altra estremità.
- 3) Applicare un nodo di fermo anche all'altra estremità. A questo modo si possono realizzare a piacere delle fettucce porta-materiale fra due fori del materiale di base dalla parte dello schienale oppure dei cosciali.

5. LIMITI DI UTILIZZO

I sistemi di lavoro possono esser combinati. treeMOTION / treemotion S.light non è previsto per l'arresto di caduta. La corda di lavoro deve essere mantenuta sempre in tensione. Bisogna evitare qualsiasi possibilità di caduta. Per caduta s'intende la caduta libera, per caduta in piano s'intende per esempio lo scivolamento dei piedi. Bisogna essere coscienti del potenziale di oscillazioni e gestire

appropriatamente i rischi inerenti. L'altezza del collegamento dell'imbracatura con un punto di ancoraggio dev'essere scelta in modo tale da avere la distanza di caduta minima ancora adatta a permettere all'utente di realizzare i lavori necessari.

Non eseguire mai lavori con questo prodotto quando il proprio stato fisico o psichico può compromettere la sicurezza in caso di utilizzo regolare oppure di emergenza! Non è ammessa qualsiasi modifica o integrazione al prodotto senza previo consenso scritto da parte del produttore.

6. DA RISPETTARE PRIMA DELL'UTILIZZO

Prima di utilizzare il prodotto si consiglia di sottoporlo ad un **controllo visivo** per garantirne la completezza, la disponibilità all'uso e la funzionalità ineccepibile.

Se il prodotto è stato soggetto ad una caduta bisogna metterlo immediatamente fuori servizio. Anche in caso del minimo dubbio bisogna scartare il prodotto e si dovrà riutilizzarlo solo dopo aver ricevuto una conferma scritta in base ad un esame effettuato da persona esperta.

Bisogna garantire che vengano rispettate le raccomandazioni per l'uso in combinazione con altri componenti: Le cordoncini devono corrispondere alla norma EN 358 o EN 354, ulteriori componenti per la protezione anticaduta di persone alle rispettive norme armonizzate della direttiva CE 89/686/CEE. In conformità alle esigenze della norma EN795:2012 i punti di ancoraggio devono resistere ad un carico statico di 12 kN. **ATTENZIONE:** In caso di un ancoraggio su un albero possono essere introdotte le stesse forze. Bisogna tenere in considerazione questo fatto quando si sceglie il tipo di ancoraggio! Assicurare che tutti i componenti siano compatibili. Bisogna garantire che tutti i componenti siano disposti correttamente. In caso contrario aumenta il rischio di lesioni gravi o mortali.

Rientra nella responsabilità dell'utente prevedere una valutazione del rischio significante ed "aggiornata" rispetto ai lavori da effettuare che prenda in considerazione anche eventuali casi di emergenza. Prima dell'utilizzo deve essere elaborato un piano di misure di salvataggio che preveda qualsiasi emergenza

possibile. Prima e durante l'uso bisogna esaminare in che modo si potranno effettuare in modo sicuro ed efficace le misure di salvataggio.

TRAUMA DA SOSPENSIONE INERTE

In caso di un utilizzo prolungato della cintura quale imbrago possono insorgere i sintomi come in seguito descritti: La sospensione inerte nell'imbracatura per un periodo troppo lungo (p. es. in stato di perdita di coscienza) può ostacolare la circolazione del sangue causando un cosiddetto "trauma da sospensione inerte" – **ATTENZIONE RISCHIO DI MORTE – fare immediatamente una CHIAMATA DI EMERGENZA!**

Possibili sintomi per la presenza del suddetto trauma sono fra altri pallore, sudorazione, dispnea, disturbi della vista, vertigini e nausea (elenco non completo, i sintomi possono variare sostanzialmente fra individui). Il soggetto interessato dovrebbe, ove possibile, mettere in atto delle manovre adatte di autosoccorso per impedire il ristagno di sangue nelle gambe (p. es. muovendo le gambe oppure scaricando il peso dai cosciali appoggiando i piedi – p. es. in staffe). Nei casi in cui queste operazioni non siano possibili, bisogna assolutamente attuare delle manovre di **evacuazione al più presto possibile** riportando il soggetto dalla posizione di sospensione al piano per garantire gli interventi di pronto soccorso medico.

ATTENZIONE – NON POSIZIONARE L'INFORTUNATO IN POSIZIONE SUPINA oppure ANTISHOCK -> PERICOLO DI MORTE! L'infortunato dev'essere sistemato o in posizione semiseduta oppure accovacciata oppure in caso di perdita della coscienza in posizione laterale di sicurezza, possibilmente con il busto eretto (per impedire un'insufficienza cardiaca causata da un ritorno troppo brusco del sangue dagli arti inferiori).

7. TRASPORTO, IMMAGAZZINAMENTO & PULIZIA

Le parti portanti sono realizzate in: poliestere, poliammide, alluminio e Dyneema®

Temperatura operativa

da +50°C a -30°C

Condizioni di trasporto e di immagazzinamento

- Compattamento
- Morsi di animali
- Ventilazione
- Umidità eccessiva
- Radiazione ultravioletta
- +15°C fino a +25°C
- Ambiente asciutto e pulito
- Oggetti dagli spigoli taglienti

... OK

... non OK

Manutenzione / lavaggio

- Acqua (≤ 30°C)
- Lavaggio in lavatrice
- Detergenti delicati
- Lavaggio a pressione
- Lavaggio delicato a mano

Asciugatura

- Steso in luogo molto ventilato (≤ 30°C)
- Fonti di calore (es. fuoco)
- Luce solare diretta

Disinfezione

- Acqua (≤ 30°C)
- Etanolo
- Durata (≤ 1 ora)
- Risciacquo dopo disinfezione

Sostanze corrosive

Proteggi l'imbracatura da sostanze corrosive acide, alcaline, liquidi, vapori, gas, etc. Attenzione in caso di secrezioni liquide degli alberi! Queste possono essere inaspettatamente aggressive. Se pensi che treeMOTION sia stato danneggiato da qualche sostanza corrosiva:

1. non utilizzarlo ed etichettalo adeguatamente, in modo che non venga utilizzato per errore.
2. comunica al produttore più dettagli possibili riguardo il tipo di danno e la sostanza corrosiva;
3. l'imbracatura non è riutilizzabile fino a quando il produttore non avrà confermato per iscritto l'utilizzabilità del prodotto.

AVVERTENZA!

Qualora un qualsiasi elemento dell'imbracatura dovesse venire a contatto con sostanze chimiche, per esempio con detergenti oppure atmosfere pericolose, prima di un eventuale uso l'utente dovrebbe

contattare il produttore per chiarire se questo elemento è adatto per un uso continuativo.

Anche in questo caso vale: In caso del minimo dubbio bisogna scartare il prodotto e rispettivamente farlo controllare da una persona esperta.

8. CONTROLLI PERIODICI

Un controllo periodico dell'attrezzatura è indispensabile: La vostra sicurezza dipende dall'efficacia e dalla durata dell'attrezzatura!

Dopo ogni utilizzo si deve controllare se il dispositivo presenta abrasioni o tagli. Controllare se l'etichettatura del prodotto sia leggibile! I sistemi danneggiati oppure sottoposti a caduta devono essere immediatamente scartati e eliminati dall'utilizzo.

In caso del minimo dubbio bisogna scartare il prodotto e rispettivamente farlo controllare da parte di una persona esperta.

Inoltre in caso di utilizzo nel campo della sicurezza sul lavoro in conformità con la norma EN 365 l'attrezzatura deve essere controllata ogni 12 mesi e in caso di uso in conformità con la norma AS/NZS 1891.1 al minimo ogni 6 mesi da parte di una persona esperta e in conformità scrupolosa alle istruzioni oppure dal produttore stesso e in caso di necessità va sostituita. Questi controlli devono essere documentati nelle apposite schede (documentazione riguardante l'attrezzatura, vedasi la tabella che segue).

Bisogna rispettare anche le normative nazionali per quanto riguarda gli intervalli di controllo.

Questo controllo deve comprendere quanto segue:

- Controllo dello stato generale: data di produzione, completezza, inquinamento, assemblaggio corretto.
- Controllo dell'etichetta: presente? leggibile? marchio CE presente? si capisce l'anno di costruzione?
- Controllo di tutti i particolari se presentano danni meccanici come: tagli, rotture, intagli, abrasioni, deformazioni, formazione di nervature, torsioni, schiacciamenti.
- Controllo di tutti i particolari se presentano danneggiamenti termici o chimici come: fusioni, indurimenti, alterazioni del colore.
- Controllo dei componenti metallici se presentano corrosione e deformazioni.
- Controllo dello stato e della completezza dei giunti delle estremità, suture (p.es. nessuna abrasione del filo di sutura), impiombature (p.es. nessuna separazione), nodi.

9. DURATA DI VITA

La durata d'impiego teoricamente possibile può ammontare fino a 5 anni a partire dal primo ritiro del prodotto dall'imballaggio non danneggiato (soltanto in caso di raro impiego (durante 1 settimana all'anno) e a condizione dell'immagazzinamento a regola d'arte (vedi punto trasporto, immagazzinamento e pulizia). Il prodotto dovrà essere messo fuori servizio dopo al più tardi 5 anni di impiego presumendo che il prodotto venga ritirato dall'imballaggio al momento dell'acquisto. Si raccomanda di conservare il documento di acquisto.

La vita utile teoricamente possibile (in caso di immagazzinamento a regola d'arte prima del primo ritiro + uso) è limitata a 8 anni dalla data di produzione.

L'abrasione meccanica, o altri influssi, come p.es. l'esposizione diretta ai raggi del sole, ne ridurranno notevolmente la durata di vita. Delle fibre / cinture scolorate oppure consumate, delle perdite di colore oppure degli irrigidimenti sono un indicatore sicuro del fatto che il prodotto deve essere messo fuori servizio.

Non è possibile esprimere in modo categorico un'indicazione generica rispetto alla durata di vita del prodotto, dato il fatto che questa è subordinata a diversi fattori, fra cui la esposizione a raggi UV, il tipo e la frequenza d'uso, il trattamento, i fattori climatici come il ghiaccio o la neve, i fattori ambientali come il sale, la sabbia, l'acido delle batterie, ecc., le sollecitazioni termiche (oltre alle condizioni climatiche normali), la deformazione meccanica e / o la formazione di bolle (questo elenco non è completo!).

Come regola vale quanto segue: Se per un qualsiasi motivo l'utente - e anche se questo motivo dovesse sembrare a prima vista di minore importanza - non si sente sicuro circa la integrità o la conformità del prodotto, dovrà scartarlo e metterlo fuori servizio e magari distruggerlo oppure dovrà separarlo e contrassegnarlo molto chiaramente in modo tale da evitare una messa in servizio involontaria. Il prodotto potrà essere riutilizzato solo dopo essere stato controllato e riadesso per iscritto per l'utilizzo da parte di una persona esperta.

Dopo una caduta il prodotto va assolutamente sostituito!

10. DICHIARAZIONE DI CONFORMITÀ

TEUFELBERGER Fiber Rope GmbH
Vogelweiderstrasse 50, A-4600 Wels, Austria

dichiara che il nuovo dispositivo di protezione individuale allegato alla presente dichiarazione di conformità è conforme alle disposizioni della direttiva 89/686/CEE, che è conforme alle norme europee armonizzate e che è identico al dispositivo di protezione individuale oggetto dell'attestato di certificazione CE del tipo (no. del certificato 1313-1703-PSA17-003-Z), rilasciato dall'istituto autorizzato TÜV Austria Services GmbH, Deutschstraße 10, A-1230 Vienna, e che è sottoposto alla procedura prevista all'articolo 11A della direttiva 89/686/CEE, sotto il controllo dell'organismo notificato TÜV Österreich, Deutschstraße 10, A-1230, Austria.



Wels, Austria, il 1° marzo 2017, Mag. Rainer Morawa, Managing Director

⚠ OBS

Detta är ett bälte för arbetsposition och i sittande läge, framför allt gjort för trädvårdare. Får inte användas för att fånga upp vid ett fall. Denna produkt får endast användas av personer som undervisats i säker användning av densamma och har motsvarande kunskaper och färdigheter resp. under direkt övervakning genom sådana personer! Utrustningen bör ställas till användarens privata förfogande. Den får endast användas inom de fastlagda begränsade användningsvillkoren och för avsett användningsändamål.

Läs och förstå den här bruksanvisningen före användningen och förvara den tillsammans med kontrollbladet vid produkten, även för att kunna titta efter senare vid behov! För ytterligare information, se dina nationella säkerhetsförfordningar för personskyddsutrustning för trädvårdare (s.k. PPE).

Obs! Konsultera AS/NZS 1891.4 för hjälp med urval, användning och underhåll!

Den produkt som levereras tillsammans med denna tillverkarinformation är tygodkänd och CE-märkt för att bekräfta överensstämmelsen med EU-direktivet 89/686/EEG för personlig skydd-sutrustning

Denna produkt har utvecklats med hjälp av en riskanalys där hänsyn tagits till de behov som trädvårdare har. Den avviker från gällande standard EN 358:1999 och EN 813:2008 i vissa konstruktionsdetaljer (framför allt gällande vidden på midjebältet). Samtliga övriga säkerhetskrav är uppfyllda. Alla reglerade testkrav uppfylldes. Dynamiska testkrav enligt EN 358 uppfylldes, för EN 813 användes en testdummy från EN 12277, fast med ytterligare vikter. Den totala testvikten var 120 kg i samtliga fall (testdocka plus extravikter). treeMotion bältet uppfyller även kraven enligt AS/NZS 1891.1:2007. Testerna gjordes med en testvikt på 100 kg, som reglerna föreskriver. **Dessutom testades remmens förankringspunkt dynamiskt med en testvikt på 120 kg.** Produkten uppfyller kraven enligt ANSI Z133-2012 för skogsarbeten. Produkten uppfyller annars inga andra (ANSI) standarder.

⚠ OBS

Användningen av produkterna kan vara farlig. Våra produkter får endast användas för det ändamål som de är avsedda för. De får framförallt inte användas för lyftändamål enligt EU-direktivet 2006/42/EG. Kunden måste se till att användaren känner till det korrekta användnings-sättet och nödvändiga säkerhetsåtgärder. Tänk på att alla produkter kan förorsaka skador om de används, förvaras och rengörs på fel sätt eller överbelastas. Kontrollera resp. nationella säkerhetsbestämmelser, industriella rekommendationer och standarder avseende lokalt gällande krav. TEUFELBERGER® och 拖飞宝® är internationellt registrerade märken tillhörande TEUFELBERGER gruppen.

Om systemet säljs eller lämnas vidare till en annan användare, måste tillverkarinformationen också överlämnas. Om systemet ska användas i ett annat land, så faller det under försäljarens/ den tidigare användarens ansvar att säkerställa, att tillverkarinformationen tillhandahålls på respektive lands språk och att där gällande nationella standarder uppfylls. TEUFELBERGER ansvarar inte för direkta, indirekta eller tillfälliga följder/skador som uppträder under eller efter användningen av produkten och resulterar av felaktig användning, framförallt av felaktig hopsättning

Obs: bältet är endast tänkt för arbetspositionering, INTE för att fånga upp vid ett fall!

Utgåva: 03/2017, Art. nr: 6800503

1. ALLMÄNNA

Om möjligt ska detta bälte vara till för personligt bruk. All relevant dokumentering ska ställas till förfogande för användaren och ska vara lätt tillgänglig. Kasta inte bort instruktionerna. Behåll dem för framtida användning. Var försiktig med bältet och skydda det från skada när du använder och förvarar det. Om du har tvivel angående huruvida bältet eller dess delar uppfyller samtliga säkerhetskrav, borde du förvara produkten med en klart synlig information om att det inte bör användas. Lämna tillbaka bältet till tillverkaren för bedömning eller reparation.

Använd inte produkten igen om inte tillverkaren har bedömt (i skreven form) att den kan användas igen. Inga ändringar, tillägg eller reparationer på produkten får göras om inte tillverkaren har gett sitt godkännande (i skreven form). Produkten får inte användas för annat än dess ursprungliga användningssyfte. Om den säljs vidare till ett annat land, måste säljaren se till att instruktionerna finns tillgängliga på respektive språk.

PPE system måste regelbundet kontrolleras noggrant av en kompetent person.

Modell: treeMOTION Size: standard
 Controll-No.:31.9J01V17 Ser.-No.:17/03 -00001
 Must be discarded at the latest by: 03 / 2025

! Max. load: 120 kg !
 ! Maximum allowable free-fall: 600 mm !
 ! Manufacturer's instructions must be followed ! 
 ! Only competent users should use this equipment !
 ! Does not comply with any standards other than those stated on the product label !



CE 0408



AS/NZS 1891.1:2007.....SMK 40473
 EU Directive 89/686/EEC ANSI Z133-2012

www.teufelberger.com

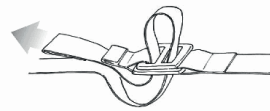

TEUFELBEGER rekommenderar att en kompetent person gör en noggrann kontroll minst var sjätte månad. Kontrollera nationella regler för lokala säkerhetskrav.

ANSVAR

Det är användarens ansvar att kunna garantera följande förutsättningar:

- Att användaren är i sådant fysiskt och mentalt tillstånd att han kan använda bältet i normala och nödsituationer.
- Att en relevant riskbedömning finns för arbetet som ska utföras, inklusive möjliga nödfall samt korrekt användning av första hjälpen.
- Att samtliga komponenter i systemet är kompatibla med varandra.

1.1. FORKLÄRING TILL MÄRKNINGEN

Modell: produktnamn
 Storlek: bältets storlek
 Kontrollnummer: de två siffrorna före bokstaven "V" står för månaden, de två sista siffrorna efter bokstaven "V" står för produktionsåret
 Ser.-nr: Tillverkningsår/-månad - serienummer
 Får ej användas efter: månad/år. Användningstiden kan vara mycket kortare. Se efter i instruktionerna!
 EU-direktiv 89/686/EEC: EU-direktiv från 1989-12-21 för en tillnärmning av lagarna i medlemsstaterna gällande personlig skyddsutrustning
 ANSI Z133-2006: Amerikansk standard för skogsarbeten.

AS/NZS 1891.1:2007: Standard i Australien/Nya Zeeland för industriella fallskyddssystem och delar - del 1: bälten och extra utrustning
 SMK xxxxx: licensnummer - identifiering av certifikat för AS/NZS

CE 0408CE-märket certifierar att de grundläggande säkerhetskraven enligt 89/686/EEC personlig skyddsutrustning uppfylls. Numret står för den informerade institutionen (t.ex. 0408 för TÜV Austria Services GmbH, Deutschstraße 12, A-1230 Wien, Österrike)

Endast kompetenta användare bör använda denna utrustning.

Maximalt tillåtet fritt fall: 600 mm. Bältet får inte användas för att fånga upp vid ett fall! Det får inte finnas någon risk för fritt fall. Med "Fritt fall" menas emellertid inte t.ex. när användaren halkar. Detta limiteras till 600 mm.



Tillverkare
 Hänvisning om att användaren måste läsa instruktionerna / att tillverkarens instruktioner måste följas.

Extra information finns på ringarna som föreskrivet av AS/NZS 1891.1:2007

BEGRÄNSAT FALL
 BEGRÄNSAT FALL - MÅSTE ANVÄNDAS MED MOTSATT RING
 FÖRANKRINGSSLING - MÅSTE ANVÄNDAS MED MOTSATT RING

Central förankringsring bak: INGEN FÖRANKRINGSPUNKT TILL AS/ZS18911:2007 SEKTION 6.2.2 (b) eller INGEN FÖRANKRINGSPUNKT.

De europeiska normsymbolerna för tvättning av textilvaror och dess skötsel används.

Överensstämmer inte med några andra normer än de som visas på produkten!

2. ANVÄNDNING

2.1. STORLEKSDEFINITION OCH BELASTNING

Storlek	Midja	Lår	Vikt
Standard	76 - 91 cm (30 - 36 in)	52 - 66 cm 20,5 - 26 in)	120 kg

(Bild 1 / sida 6)

Statiska tester som beskrivs i EN 813, EN 358 och AS/NZS 1891.1:2007 gjordes för 120 kg vikt och vikterna placerades enligt föreskrift. De dynamiska testerna gjordes också med den högsta användbara vikten på 120 kg.

Vid fortsatt dynamisk belastning (fallhöjd: 60 cm) belastas verktygsöglorna (bara konstläder) som angivet jämnt på vänster och höger sida (krav: hålla lasten).

⚠️ TVÅ PRODUKTER MED EN VIKTIG SKILLNAD

2.2. FÖRANKRINGSPUNKTER treeMOTION

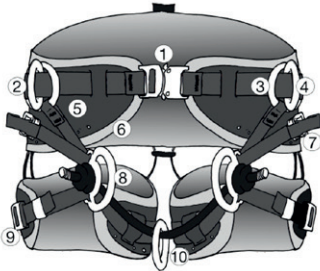

GRÖN = PPE
förankringspunkten

RÖD = Ej PPD
förankringspunkten

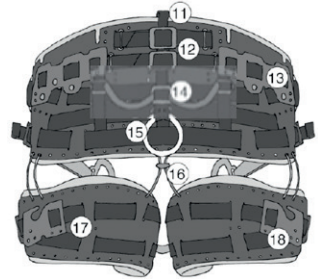

1	Spänne för att reglera midjebältet	10	Central förankringspunkt
2	Fästringsystem på sidan (V+H)	11	Förankringspunkt för lättviktiga axelremmar
3	Liggande ring (V+H)	12	Bältfäste för första hjälpen utrustningen
4	Stående ring (V+H)	13	Karbinfäste för lagring av utrustning
5	Reglerbar benlänk (V+H)	14	Höjddreglerbara materialslingor
6	Ryggskydd vadderat	15	Central förankringsring bak för fasthållningssystem på arbetsplattformar inte för: AS/NZS 1891.1:2007
7	Spännen för reglering (V+H)	16	Benslingor gummiskyddssystem
8	Främre D ringar (V+H)	17	Benslingor (V+H)
9	Spännen för reglering av benslinga (V+H)	18	Extra karbinfäste

Främre PPE förankringspunkter med testvikter som placerats enligt EN 358 eller EN 813 respektive

Bakre PPE förankringspunkter för fasthållningssystem. Inte för: AS/NZS 1891.1:2007

Verktögslingor
Maximal vikt

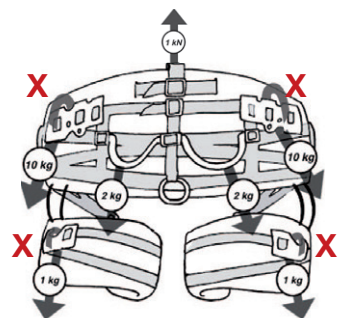
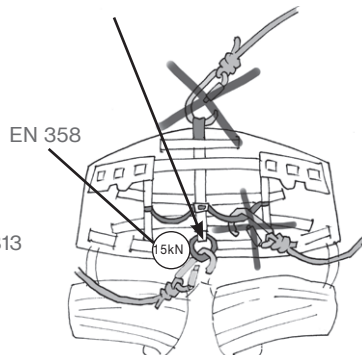
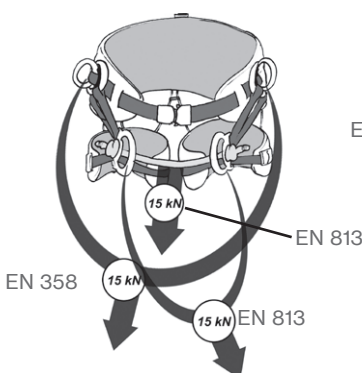

X Karbinhaken kan hakas i runt sadelgjorden eller enbart runt konstlädret.
Använd inga karbinhakar med skarpa kanter!

N.B: Samtliga förankringspunkter för klättring är grönfärgade.

2.3. FÖRANKRINGSPUNKTER treeMOTION S.LIGHT

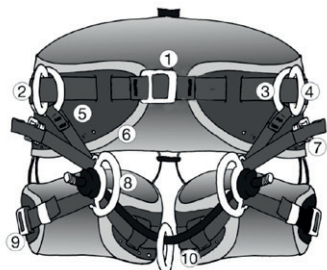

GRÖN = PPE
förantringspunkten

RÖD = Ej PPD
förantringspunkten

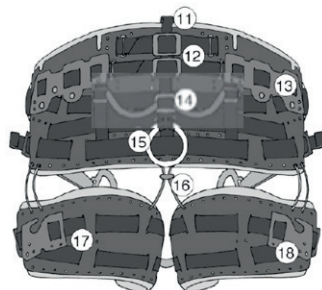

1	Spänne för att reglera midjebältet	10	Central förantringspunkt
2	Fästringsystem på sidan (V+H)	11	Förantringspunkt för lättviktiga axelremmar
3	Liggande ring (V+H)	12	Bältfäste för första hjälpen utrustningen
4	Stående ring (V+H)	13	Karbinfäste för lagring av utrustning
5	Reglerbar benlänk (V+H)	14	Höjddreglerbara materialslingor
6	Ryggskydd vadderat	15	Central förantringsring för verktyg (t.ex. motorsåg) - ingen PPE förantringspunkt
7	Spännen för reglering (V+H)	16	Benslingor gummiskyddssystem
8	Främre D ringar (V+H)	17	Benslingor (V+H)
9	Spännen för reglering av benslinga (V+H)	18	Extra karbinfäste

Främre PPE förantringspunkter med testvikter som placerats enligt EN 358 eller EN 813 respektive

Ej för PPE förantring

Verktögsringar
Maximal vikt

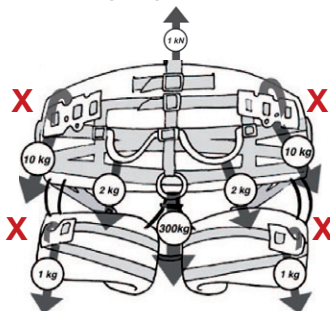
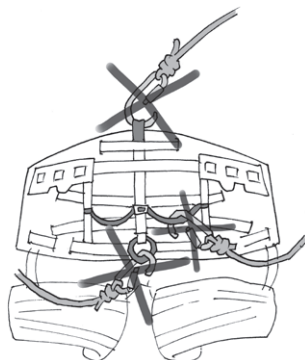
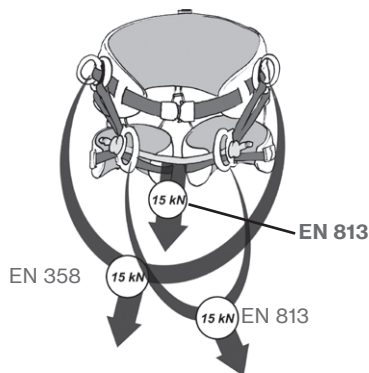

Den centrala ringen är förantringspunkten för utrustningen (t.ex. motorsåg. (DF: 15)

X Karbinhaken kan hakas i runt sadelgjorden eller enbart runt konstlädret.
Använd inga karbinhakar med skarpa kanter!

N.B: Samtliga förantringspunkter för klättring är grönfärgade.

2.4. HUR SÄTTER JAG PÅ MIG TREEMOTION ...

Kontrollera att spännena för midjebältet och benslingan är öppna (1, 9)

- Håll i bältet i och med att ta tag i ryggstödet.
- Kliv i repförbindelsen (10) och benslingorna (17)
- Stäng midjespännat noggrannt (1)
- Stäng benslingornas spännen noggrannt (9)

(bild 2-5, sida 9)

2.5. ... OCH FÅR EN BRAS PASSFORMEN

- Justera midjebältets material (1) och stick ned änden under de elastiska slingorna.
- Justera materialet på varje benslinga (17) och stick ned änden under de elastiska slingorna.
- Justera materialet i de justerbara länkarna (5) och stick ned änden under de elastiska slingorna.
- Justera repförbindelsens längd (10) och säkerställ att stoppknutarna är ordentligt knutna, klädda och inställda innan man ger sig ut "på linan".

(Bild 6-7, sida 9)

Klättraren ska utrusta bältet helt och hållet för arbetet som ska utföras, sedan hänga i suspensionsläge och testa flera arbetspositioner för att garantera att bältet sitter rätt, är bekvämt och passande för arbetet. Ben- och ryggskydd är fastsatta i bältet med ett hook-and-loop spänne och kan enkelt tas bort för rengöring och sättas fast igen.

2.6. INSTÄLLNING AV SPÄNNEN

(Bild 8-9, sida 9/10)

3. ANSÖKAN TYPER

Det får inte finnas någon risk för fritt fall. Med "Fritt fall" menas emellertid inte när användaren t.ex halkar.

Välj bältets förankring vid en ankringspunkt som vid olycksfall skulle betyda den minsta möjliga fallhöjden, kombinerat med en position som ger arbetaren möjlighet att utföra sina arbeten. När förankringspunkten befinner sig på bältet där den inte kan ses av användaren, måste kopplingen ske innan bältet sätts på, göras av en annan person eller låta en annan person kontrollera säkerheten.

Användning som bälte för arbetspositionering enligt EN 358:

Rusta bältet på sidorna. Fötterna ska vara väl stödda (t.ex. stå på påle med spikes). Lina för arbetspositionering på samma höjd som midjan när du är förbunden med båda D stångarna (4).

(Bild 10, sida 10)

Endast för treeMOTION (ej för treeMOTION S.light):

Detta är INGEN förankringspunkt till AS/NZS 1891.1:2007 sektion. 6.2.2 (b). Används som ett fasthållningssystem på arbetsplattformar. (Användaren får ej komma i en position där ett fritt fall är möjligt.) Koppla fast arbetspositioneringslinan i den centrala förankringsringen (15). Ankringspunkten måste vara ovanför midjan.

(Bild 11, sida 11)

Användning som sittbälte enligt EN 813

- Sittande – central förankring i repförbindelsen (10). Dubbla (rullande) rep-system med klämknutinställning.
- Sittande – central förankring i repförbindelsen (10). Singelrep-nedstigning med mekanisk inställning.
- Sittande – förankring till båda främre D ringarna (8). Dubbla (rullande) rep-system med klämknutinställning.

(bild 12-14, sida 10)

4. RESERVDELAR

Produktspecifika instruktioner finns för varje reservdel.

- Övre montering treeMOTION 7333211
- Reservdel för repförbindelsen 7333212
- Höft-främre D reservdelskit 7333208
- Benslingor (höger: 7333206 vänster: 7333207)
- Reserv benvadddering (1 par) 7333209
- Komfort ryggvadddering 7359960
- Verktygsslingor för treeMOTION 7333213
- Standard ryggvadddering 7333214

Axelremmar och lastbärrmontering (del-nr 7333211)

Övre bältet (axelremmar och lastbärrmontering) är icke-PPE element och får ej användas som fallskydd. Dessa bälten får endast användas för arbetspositionering för AS/NZS 4488.1 i kombination med axelremmar. Inget fallskydds-bälte!

(bild 15, sida 11)

Reservdel för repförbindelsen (del-nr 7333212)

Om den gröna ytan är skadad på något sätt (t.ex. uppskuren, överhettad eller p.g.a. slitage) eller om en taktill inspektion av kärnan visar förändringar i diametern eller reptillståndet, måste repförbindelsen genast bytas ut av eller under uppsikt av en kompetent person.

(bild 16, sida 11)

När den byts ut är det obligatoriskt att en reservdel används som har godkänts av tillverkaren. Kontrollera att reservdelen monterats ordentligt innan du använder utrustningen igen. Om du inte har den erfarenhet, kompetens eller kunskap som behövs för detta jobb, kontakta en kompetent person eller tillverkaren.

Ytterligare test gjordes på TÜV med DMM liten Axis svivel-SW 100 som används för repförbindelsen i stället för den gröna ringen. Den nämnda sviveln kan därför användas som en alternativ option.

(bild 17, sida 11)

4.1. MONTERING AV RESERVDelar

Montering av materialslingor (ingår) på din treeMOTION / treeMOTION S.light

(bild 18-20, sida 11)

- 1) Skär till slangarna till önskad längd. Sätt i fångrem.
- 2) Fångremmen skall föras genom bältets basmaterial. Knyt en stoppknut i slutet av fångremmen och lämna ca 1cm i slutet av knuten. Klipp av materialet på andra sidan.
- 3) Knyt en stoppknut på andra sidan av fångremmen.

Så kan du anpassa ditt bälte med att sätta i materialslingor var du vill mellan två håll i basmaterialet för ryggskyddet eller i benslingor.

5. ANVÄNDNINGSBEGRÄNSNING

treeMOTION / treeMOTION S.light får inte användas om fall ska förhindras. Inga löst hängande klätterlinor får finnas. **Det får inte finnas någon risk för fritt fall. Med "Fritt fall" menas emellertid inte när användaren t.ex. halkar.**

Var uppmärksam på att det kan förekomma gungningar och försök att hantera riskerna.

Välj bältets förankring vid en ankringspunkt som vid olycksfall skulle betyda den minsta möjliga fallhöjden, kombinerat med en position som ger användaren möjlighet att utföra sina arbeten.

Genomför inga arbeten med denna produkt om ditt kroppsliga eller mentala tillstånd kan inverka negativt på din säkerhet vid normal användning eller i ett nödfall. Eventuella ändringar eller tillägg är inte tillåtna (med undantag för montering av reservdelar enligt ovan) och får endast utföras av tillverkaren.

6. ATT OBSERVERA FÖRE ANVÄNDNINGEN

Före varje användning måste produkten underkastas en **okulär kontroll**, för att säkerställa fullständigheten, det funktionsdugliga tillståndet och rätt funktion.

Om produkten har belastats genom ett fall, måste den genast kasseras och får ej användas längre. Även vid minsta tvivel måste produkten kasseras resp. får först användas igen efter det att en sakkunnig person har tillstyrkt detta skriftligen efter kontroll.

Det måste säkerställas att dessa rekommendationer iakttas vid användning med andra beståndsdelar: Repen måste uppfylla säkerhetskraven EN 358 eller EN 354 samt alla andra PPE måste uppfylla de gemensamma reglerna i samband med EU-norm 89/686/EEC. ankringspunkter måste hålla för en statisk vikt på 12 kN enligt EN 795:2012. **WARNING:** om ett träd används som ankringspunkt måste samma vikt användas för trädet i fråga. Tänk på att du använder ett passande förankringssystem!

Se till att alla komponenter är kompatibla. Se till att alla komponenter är korrekt anordnade. Om detta försummas, stiger risken för allvarliga skador eller skador med dödlig utgång.

Det faller under användarens ansvar att tillse att en relevant och „aktuell“ riskvärdering för de arbeten som ska utföras - vilken även innerfattar eventuella nödfall - genomförs.

En plan för räddningsåtgärder, som tar hänsyn till alla tänkbara nödfall, måste finnas före användningen.

Före och under användningen måste övervägas hur räddningsåtgärderna kan genomföras på ett säkert och verksamt sätt.

HÄNGTRAUMA:

Efter en långvarig användning av bältet i sittande läge kan följande problem förekomma. Genom att hänga för länge orörlig i selen (t.ex. vid medvetslöshet) kan en störning i blodcirkulationen uppstå och som en följd av detta kan ett s.k. "hängtrauma" uppstå – OBSERVERA LIVSFARA – utlös genast NÖDROP!

Möjliga tecken på detta är bl.a. blekhet, svettningar, andnöd, synstörningar, yrsel, illamående. (Listan är ofullständig, symptomen kan vara individuellt olika) Personen ifråga bör därför om möjligt, ta till egna lämpliga åtgärder för att motverka blodstockningen i benen (bl.a. genom att röra på benen eller avlasta benremmarna genom att stödja benen – t.ex. i stegslingor). Om detta inte är möjligt, måste personen absolut och så snabbt som möjligt befriasur sin hängande position och ges nödvändig förstahjälp.

OBS – INGEN LIGGANDE POSITION ELLER CHOCKPOSITION OMEDELbart DÅREFTER -> LIVSFARA! Se till att den förolyckade sitter eller sitter på huk eller vid medvetslöshet ligger i stabil sidoläge med överdelen av kroppen upphöjd om möjligt (undviker hjärtstillestånd p.g.a. för snabb återcirkulation av blodet från underdelen av kroppen)

7. TRANSPORT, FÖRVARING & RENGÖRING

De vikhållande delarna på bältet är gjorda av:

Polyester, Polyamid, Aluminium, Dyneema®

Temperaturområde för arbete

+50°C till -30°C

Förvaring och transportvillkor

Kompaktering

Skadad djur

Ventilation

Fukt

UV-strålning

+15°C till +25°C

Torr och ren omgivning

Objekt med vasser kanter

... OK

... inte OK

Underhåll/Rengöring

Vatten (≤ 30°C)

Maskintvätt

Milda tvättmedel

Högtryckstvätt

Försiktig handtvätt

Torkning

Häng upp i en omgivning med mycket ventilation (≤ 30°C)

Hetta (t.ex. eld)

Direkt solsken

Desinfektion

Vatten (≤ 30°C)

Tid (≤ 1 timme)

Etanol

Skölj efter desinfektion

Frätande ämnen

Undvik kontakt med frätande syror, baser, vätskor, ångor, gaser, osv.! Var försiktig med vätskor som kommer från träd! Dessa kan vara överraskande aggressiva. Om du tror att skador uppstått p.g.a. kontakt med ett aggressivt ämne:

1. Förvara produkten och markera den tydligt så att den inte kan användas av misstag;
2. Skicka så många detaljer som möjligt angående eventuella skador till tillverkaren;
3. Använd inte produkten igen om inte tillverkaren har bedömt (i skriven form) att den kan användas igen.

VARNING

Om någon del av bältet kommer i kontakt med kemikalier, t.ex. rengöringsmedel eller farliga ämnen, måste användaren ta kontakt med tillverkaren innan ett beslut tas huruvida materialet är redo för fortsatt bruk.

8. REGELBUNDEN KONTROLL

Den regelbundna kontrollen av produkten är absolut nödvändig: Din säkerhet beror på utrustningens verksamhet och hållbarhet!

Efter varje användning ska utrustningen kontrolleras avseende avnötning och snitt/skärskadador. Kontrollera produktmärkningens läslighet! Skadade eller fallbelastade system måste kasseras omgående och får ej användas längre. Vid minsta osäkerhet ska produkten kasseras resp. kontrolleras av en sakkunnig.

Om utrustningen används enligt lagstiftning inom hälsa och säkerhet för yrkesmässigt bruk och enligt EN 365, måste den kontrolleras minst en gång om året. Om den används enligt AS/NZS 1891.1 minst en gång var sjätte månad. Detta måste göras av en kvalificerad person som strängt följer instruktionerna eller direkt av tillverkaren. Eventuellt skadade delar måste bytas ut

Över dessa kontroller ska noteringar (utrustningens dokumentation, jmf. följande tabell) föras. Iaktta även nationella bestämmelser för kontrollintervall.

Denna kontroll måste omfatta:

- Kontroll av det allmänna tillståndet: Ålder, fullständighet, nedsmutsning, rätt sammansättning.

- Kontroll av etiketten: Finns? Läslig? CE-märkning finns? Tillverkningsåret framgår?
- Kontroll av alla komponenter avseende mekaniska skador som: Snitt, sprickor, skårar, avskavning, deformation, valkbildning, kinkar, klämskador.
- Kontroll av alla komponenter avseende termiska eller kemiska skador som: Smältskador, förhårdnader, missfärgningar.
- Kontroll av metalliska delar avseende korrosion och deformation.
- Kontroll av ändförbindelsernas tillstånd och fullständighet, sömmar (t.ex. ingen avnötning av trådar), splitsar (t.ex. ingen isärglidning), knoppar.

Även här gäller: Vid minsta osäkerhet ska produkten kasseras resp. kontrolleras av en sakkunnig.

8.1 KONTROLLBLAD

Noteringar om den regelbundna kontrollen:

Tillverkare: TEUFELBERGER Fiber Rope GmbH, Vogelweiderstraße 50, A-4600 Wels	Modell treeMOTION / treeMOTION S.light	Återförsäljare:	
Kontrollnummer:	Serienummer:	Användarens namn:	
Tillverkningsdatum:	Inköpsdatum:	Datum för första användningen:	Avslutad livslängd:
Kompatibla komponenter för höjdarbeten med sele:			
Kommentarer:			

10. KONFORMITETSFÖRKLARING

TEUFELBERGER Fiber Rope GmbH
Vogelweiderstrasse 50, A-4600 Wels, Österrike

förklarar härmed, att den nya personliga skyddsutrustningen till vilken denna försäkran om överensstämmelse är bifogad, överensstämmer med bestämmelserna enligt direktiv 89/686/EEG och överensstämmer med harmoniserade europeiska standarder, och att de är identiska med den personliga skyddsutrustningen som var föremål för det utställda EG-typkontrollintyget från det auktoriserade organet TÜV Austria Services GmbH, Deutschstrasse 10, A-1230 Wien (certifikatsnummer 1313-1703-PSA17-003-Z) och underkastat förfarandet enligt artikel 11A i direktiv 89/686/EEG under kontroll av det anmälda organet TÜV Österreich, Deutschstrasse 10, A-1230, Österrike.



Wels, Österrike, den 1 mars 2017, mag. Rainer Morawa, Managing Director

⚠ ¡ATENCIÓN!

Este producto es un arnés de sujeción y de asiento desarrollado especialmente para arboricultores. No es apropiado para la detención de caídas. ¡Este producto sólo pueden utilizarlo las personas que hayan sido instruidas en su utilización segura y que tengan los conocimientos y facultades correspondientes o que estén bajo la vigilancia directa de dichas personas! El equipo debería ponerse personalmente a disposición del usuario. Sólo debe utilizarse en el ámbito de utilización limitado que se haya determinado y para la finalidad de uso prevista.

¡Lea y entienda las presentes instrucciones de uso ante de utilizar el producto y consérvelas junto con éste y la hoja de comprobación para su posterior consulta!

Compruebe también los requisitos de vigencia local previstos en las normas nacionales de seguridad de equipos EPI para arboricultura.

¡Atención! ¡La norma AS/NZS 1891.4 sirve como orientación en relación con la selección del producto, la utilización y el mantenimiento!

El producto que se suministra con la presente información del fabricante es de tipo examinado, tiene marcado CE para confirmar su conformidad con la directiva europea 89/686/CEE sobre equipos de protección individual. Este producto se ha desarrollado basándose en un análisis de riesgos realizado teniendo en cuenta las necesidades especiales de los arboricultores. Algunos detalles de ejecución (especialmente la anchura del cinturón ventral) divergen de las normas vigentes EN 358:1999 y EN 813:2008. Se cumplen todos los demás requisitos constructivos. En las pruebas se han cumplido todos los requisitos estáticos contemplados en las normas. En las pruebas dinámicas se han cumplido los requisitos de la norma EN358; en las correspondientes a la norma EN813 se ha utilizado el torso de prueba de la norma EN 12277 con pesos adicionales. **La masa total en todos los casos tenía 120 Kg** (torso de prueba más peso adicional). El arnés treeMotion

⚠ ¡ATENCIÓN!

La utilización de los productos puede ser peligrosa. Nuestros productos sólo pueden utilizarse para la finalidad prevista. Especialmente está prohibida su utilización para y para izar cargas en el sentido de la directiva 2006/42/CE de la UE. El cliente tiene que encargarse de que los usuarios estén familiarizados con la utilización correcta y con las medidas de seguridad necesarias. Tenga en cuenta que cada producto puede causar daños si se utiliza, almacena o limpia inadecuadamente o si se sobrecarga. Compruebe los requisitos de vigencia local previstos en las disposiciones nacionales de seguridad, en las recomendaciones para la industria y en las normas. TEUFELBERGER® y 拖飞宝® son marcas registradas internacionalmente del grupo.

cumple también la norma AS/NZS 1891.1:2007. Para la verificación se ha utilizado una masa de prueba de 100 kg como se especifica en la norma. Además se ha sometido al punto de anclaje del puente de enganche a una prueba dinámica con una masa de prueba de 120 kg. El producto cumple con la norma ANSI Z133-2012 para las operaciones de cuidado de los árboles. El producto no cumple ninguna norma (ANSI).

Las informaciones del fabricante tienen que entregarse con el sistema si éste se vende o se entrega a otro usuario. En el caso de que el sistema deba utilizarse en otro país, es responsabilidad del vendedor / usuario previo asegurarse de que las informaciones del fabricante se pongan a disposición en el idioma del país correspondiente y los locales Normas aplicables se cumplen.

Teufelberger no asume ninguna responsabilidad por consecuencias /daños directos, indirectos ni casuales que puedan surgir durante o después del uso del producto y que resulten de una utilización inadecuada y, especialmente, debido a un montaje deficiente.

Atención: jeste arnés de asiento sólo está concebido para el posicionamiento en el lugar de trabajo pero NO para la detención de caídas!

Edición 03/2017, N° de Art. 6800503

1. GENERAL

Este arnés es un EPI (equipo de protección individual) y sólo puede utilizarlo usted personalmente. Todas las informaciones relevantes al respecto se le tienen que entregar al usuario de este producto y tienen que estar fácilmente accesibles. No se deben tirar las instrucciones sino conservarse por si se necesitan posteriormente. Proteja al arnés contra su deterioro al utilizarlo y al almacenarlo. Si tiene dudas sobre la seguridad de este arnés o de sus componentes, entonces separe el producto y márkelo como inutilizable. Envíe el arnés al fabricante para que lo

Modell: treeMOTION Size: standard
 Controll-No.:31.9J01V17 Ser.- No.:17 /03 -00001
 Must be discarded at the latest by: 03 /2025

! Max. load: 120 kg !
 ! Maximum allowable free-fall: 600 mm !
 ! Manufacturer's instructions must be followed ! 
 ! Only competent users should use this equipment !
 ! Does not comply with any standards other than those stated on the product label !



CE 0408



AS/NZS 1891.1:2007.....SMK 40473
 EU Directive 89/686/EEC ANSI Z133-2012

www.teufelberger.com

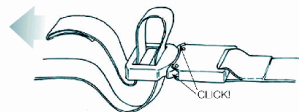
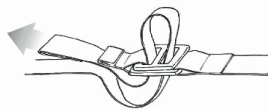

examine o lo repare. No vuelva a utilizar el producto hasta que el fabricante le confirme (por escrito) que puede utilizar el producto con seguridad.

Sólo está permitido hacer cambios, adiciones o reparaciones en el equipo si se cuenta con la aprobación por escrito del fabricante. El equipo sólo puede utilizarse en el marco del campo de utilización y exclusivamente para el objetivo previsto. En caso de que se revenda en otro país, el vendedor tiene que anexar las instrucciones de uso en el correspondiente idioma del país. Una persona competente tiene que revisar el equipo de protección personal en intervalos regulares. Teufelberger recomienda hacer una inspección a fondo cada 6 meses. Compruebe también las disposiciones nacionales de seguridad para equipos de protección individual.

Responsabilidad

El usuario es responsable del cumplimiento de las siguientes condiciones previas:

- Estado corporal y mental adecuado para utilizar el arnés bajo circunstancias normales y en situaciones de emergencia.
- Disponer de la correspondiente apreciación del riesgo para el trabajo a realizar, incluyendo las medidas a tomar en situaciones de emergencia teniendo

que tener en cuenta la posibilidad de una auténtica asistencia médica de urgencia.

- Compatibilidad de todos los componentes del sistema

1.1. EXPLICATCIÓ DEL MARCADO

Modelo: Nombre del producto

Tamaño: Talla de arnés

N.º de control: Las dos cifras antes de la "V" indican el mes, las dos últimas cifras detrás de la "V", el año de fabricación

N.º de ser.: Año/mes de fabricación - Número de serie

Recambiar como muy tarde: Mes/año teóricamente más tarde posible en que se alcanza el estado de recambio. La duración real puede ser mucho más corta. ¡Véanse las instrucciones de uso!

Directiva 89/686/CEE de la UE: Directiva del 21.12.1989 de la UE sobre la aproximación de las legislaciones de los Estados Miembros relativas a los equipos de protección individual

ANSI Z133-2006: Norma estadounidense para trabajos de arboricultura

AS/NZS 1891.1:2007: Estándar australiano / neozelandés para sistemas y dispositivos anticaidas industriales, parte 1: arneses y equipos adicionales

SMK xxxxx: Número de licencia; identificación de certificado según norma AS/NZS

CE 0408: El marcado CE certifica el cumplimiento de los requisitos básicos de la directiva 89/686/CEE para equipos de protección individual. El número indica al centro designado (por ejemplo: 0408 designa a TÜV Austria Services GmbH, Deutschstraße 10, A-1230 Viena).

Este equipo deberían utilizarlo sólo usuarios expertos.

Caída libre máxima admisible: 600 mm ¡Está prohibido utilizar el arnés para la detención de caídas!

No debe existir la posibilidad de una caída libre. Pero que los pies del usuario resbalen, por ejemplo, no se considera como "caída libre". Ello está limitado a 600 mm.



Fabricante

Símbolo que indica al usuario que es necesario leer el manual de instrucciones / observar las instrucciones del fabricante.

han realizado con la carga total máxima admisible de 120 Kg.

En otras pruebas de cargas dinámicas (altura de caída: 60 cm) se cargan los bucles para herramienta (sólo cuero sintético) homogéneamente a izquierda y derecha como indicado (requerimiento: retener el peso).

Las etiquetas adicionales están fijadas a los anillos como exige la norma AS/NZS 1891.1:2007

CAÍDA LIMITADA

CAÍDA LIMITADA: TIENE QUE UTILIZARSE CON ANILLO OPUESTO

ELEMENTO DE ENGANCHE PARA ARNÉS DE SUJECIÓN: TIENE QUE UTILIZARSE CON ANILLO OPUESTO

Anillo de fijación trasero central: NO ES UN PUNTO DE ANCLAJE SEGÚN NORMA AS/NZS1891.1:2007 SECCION 6.2.2 (b) o NO ES UN PUNTO DE ANCLAJE

Se utilizan los símbolos estándar europeos para la ropa y el tratamiento de textiles.

No cumple ninguna norma adicional a las normas indicadas en la etiqueta del producto.

2. USO

2.1. TAMAÑOS Y CARGA

Tamaño	Cintura	Muslo	Peso
estándar	76 - 91 cm (30 - 36 in)	52 - 66 cm 20,5 - 26 in)	120 kg

(III. 1 / página 6)

Las pruebas estáticas descritas en las normas EN 813, EN 358 y AS/NZS 1891.1:2007 se han realizado para un peso de 120 kg colocando las cargas convenientemente. Las pruebas dinámicas también se

⚠ DOS PRODUCTOS CON UNA DIFERENCIA IMPORTANTE

2.2. PUNTOS DE ANCLAJE treeMOTION

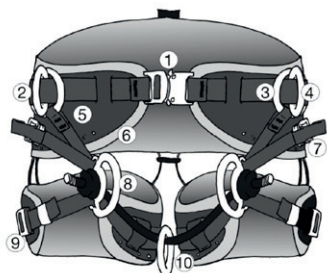

VERDE = puntos de anclaje de EPI

ROJO = no son puntos de anclaje EPI

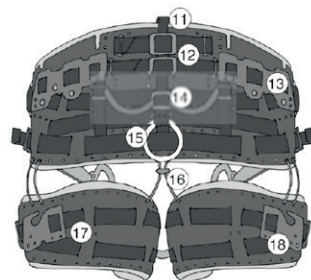

1	Hebillas del cinturón de cadera ajustable	10	Punto central de anclaje
2	Sistema de anillos de retención laterales (Izq+Dcha)	11	Enganche para tirantes (no es un EPI)
3	Anillo horizontal (Izq+Dcha)	12	Anclaje para paquete de primeros auxilios
4	Anillo vertical (Izq+Dcha)	13	Sujeciones de mosquetones
5	Unión ajustable a las piernas (Izq+Dcha)	14	Lazos para material de altura ajustable
6	Acolchado dorsal	15	Punto de fijación central para el sistema de retención en la plataforma de trabajo / No cumple la norma AS/NZS 1891.1:2007
7	Sistema de hebillas para unión ajustable a las piernas (Izq+Dcha)	16	Suspensión de goma para perneras
8	Anillos en D delanteros (Izq+Dcha)	17	Acolchado de pernera (Izq+Dcha)
9	Hebillas para regular la pernera (Izq+Dcha)	18	Sujeciones de mosquetones

EPI Puntos de anclaje: Carga de ensayo verificada en conformidad con la norma EN 358 o EN 813

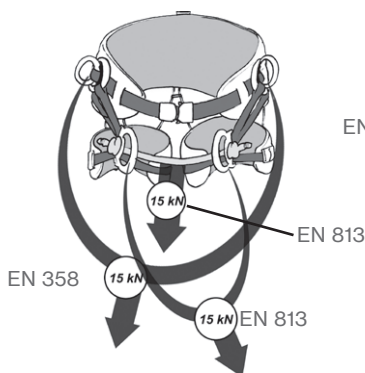

Punto de anclaje trasero de EPI de retención (no cumple la norma AS/NZS 1891.1:2007)

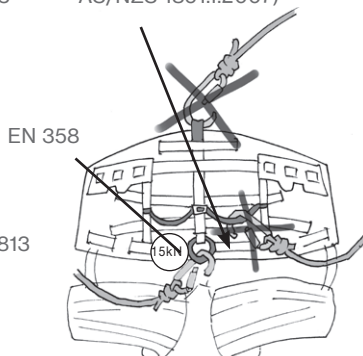

Lazos para herramienta
Cargas max.

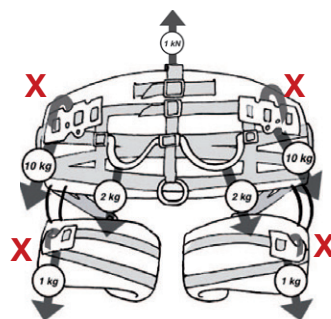

X El mosquetón puede engancharse alrededor de la cinta del arnés o sólo alrededor del cuero sintético.
¡No utilice mosquetones con bordes cortantes!

Obsérvese: Todos los puntos de anclaje para escalada son verdes. .

2.3. PUNTOS DE ANCLAJE treeMOTION S.Light

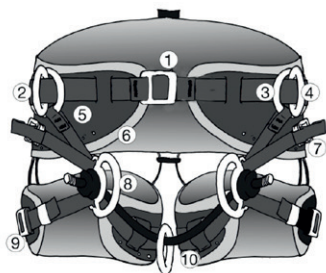

VERDE = puntos de anclaje de EPI

ROJO = no son puntos de anclaje EPI

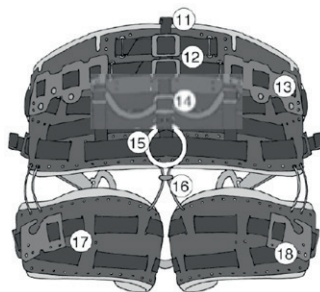

1	Hebilla del cinturón de cadera ajustable	10	Punto central de anclaje
2	Sistema de anillos de retención laterales (Izq+Dcha)	11	Enganche para tirantes (no es un EPI)
3	Anillo horizontal (Izq+Dcha)	12	Anclaje para paquete de primeros auxilios
4	Anillo vertical (Izq+Dcha)	13	Sujeciones de mosquetones
5	Unión ajustable a las piernas (Izq+Dcha)	14	Lazos para material de altura ajustable
6	Acolchado dorsal	15	Punto de fijación central para herramienta (por ejemplo, sierra de cadena) - no son puntos de anclaje EPI
7	Sistema de hebillas para unión ajustable a las piernas (Izq+Dcha)	16	Suspensión de goma para perneras
8	Anillos en D delanteros (Izq+Dcha)	17	Acolchado de pernera (Izq+Dcha)
9	Hebilla para regular la pernera (Izq+Dcha)	18	Sujeciones de mosquetones

EPI Puntos de anclaje: Carga de ensayo verificada en conformidad con la norma EN 358 o EN 813

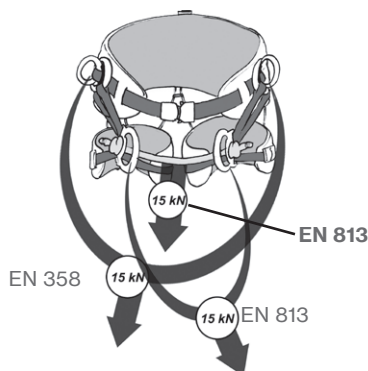

Puntos de anclaje no son EPI

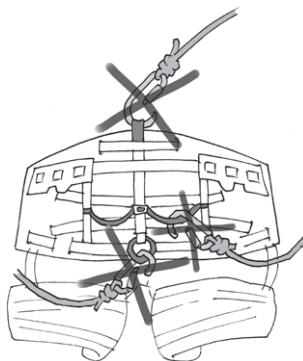

Lazos para herramienta
Cargas max.

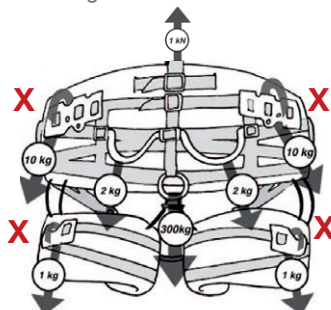

La anilla central sirve para enganchar herramienta como, por ejemplo, una sierra de cadena (DF:15).

X El mosquetón puede engancharse alrededor de la cinta del arnés o sólo alrededor del cuero sintético.
¡No utilice mosquetones con bordes cortantes!

Obsérvese: Todos los puntos de anclaje para escalada son verdes. .

2.4. CÓMO PUEDO ADAPTAR EL treeMOTION A MI CUERPO ...

Compruebe si están abiertas las hebillas de la cintura y de las perneras (1, 9) (Illu. 2-5 / página 9)

- Sujete el arnés por el soporte dorsal.
- Introduzca las piernas en las perneras izquierda y derecha (17) de forma que el cuerpo quede entre la unión de cuerda (10) y el acolchado dorsal del arnés.
- Cierre concienzudamente la hebilla del cinturón de cadera (1).
- Cierre concienzudamente las hebillas de las perneras (9).

2.5. ... Y LOGRAR LA FORMA ÓPTIMA DE AJUSTE

- Ajuste el cinturón (1) y recoja la cinta restante en el lazo de goma.
- Ajuste las perneras (17) y recoja la cinta restante en los lazos de goma.
- Ajuste la unión de las perneras (5) y recoja la cinta restante en los lazos de goma.
- Si es necesario puede cambiar la longitud del punto de anclaje central (10) haciendo un nudo de tope adecuado y lo suficientemente apretado.

(Illu 6-7 / página 9)

El usuario debe dotar al arnés de todo el equipo que necesite para su trabajo y ponerse después el arnés. Luego hay que volver a comprobar si el ajuste del arnés es óptimo adaptándolo óptimamente para el trabajo. Los acolchados de las perneras y del dorso van sujetos al arnés con cierres velcro que permiten quitarlos para su limpieza y volver a colocarlos después.

2.6. AJUSTE DE LAS HEBILLAS

Illu. 8-9 / página 9/10

3. TIPOS DE APLICACIONES

No debe ser posible caer. Bajo caída en altura se entiende una caída libre, bajo caída, por ejemplo, si resbalan los pies.

La altura de conexión del arnés a un punto de anclaje tiene que elegirse de forma que se obtenga la menor altura de caída posible que permita justo al usuario realizar los trabajos necesarios.

Al establecer una conexión con un punto del arnés que no sea visible para el usuario del arnés es nece-

sario hacer esa conexión o bien antes de ponerse el arnés o pedir a otra persona que haga o controle la conexión por motivos de seguridad.

Utilización como arnés de sujeción siguiendo el ejemplo de la norma EN 358

Cargas transversales sobre el cinturón. Los pies tienen una base sólida (por ejemplo: con pinchos sobre un tronco de árbol). El elemento de amarre tiene que quedar a la altura de la cintura si está unido al cinturón con los anillos en D (4).

(Illu. 10 / página 10)

SÓLO para treeMOTION (no para treemotion S.light):

NO ES un punto de anclaje según norma AS/NZS 1891.1:2007, sección 6.2.2 (b). Utilización como sistema de retención en plataformas de trabajo. (No debe llegarse a ninguna zona de posible caída.) Puede unirse el elemento de amarre con la anilla central de atrás (15). El punto de anclaje tiene que estar por encima de la cintura el usuario.

(Illu. 11 / página 10)

Utilización como arnés de asiento siguiendo el ejemplo de la norma EN 813

- Posición sentada – en el punto central de enganche de la unión de cuerda (10). Técnica de cuerda doble con cuerda móvil y nudo bloqueante.
- Posición sentada – en el punto central de enganche de la unión de cuerda (10). Bajada en cuerda única con descensor mecánico.
- Posición sentada – unión en ambos anillos en D delanteros (8). Técnica de cuerda doble con cuerda móvil y técnica de nudos bloqueantes.

(Illu. 12-14 / página 10)

4. PIEZAS DE REPUESTO

Cada pieza de repuesto dispone de instrucciones específicas para el producto.

- Tirante treeMOTION 7333211
- EPI - Pieza de repuesto del punto de anclaje central 7333212
- EPI - Kit de cintura y pernera 7333208
- EPI - Pernera (derecha: 7333206 / izquierda: 7333207)
- Acolchado de pernera, 1 par 7333209
- Recambio de acolchado de cintura 7359960

- Recambio de acolchado de cintura estándar 7333214
- Lazos para material aptos para treeMOTION 7333213

Tirantes y cinturón de carga

(N° de pieza: 7333211)

La parte superior del arnés (tirantes y cinturón de carga) no es EPI y no debe utilizarse como protección contra caídas. Los arneses sólo pueden utilizarse con arneses pectorales para el posicionamiento en el puesto de trabajo en conformidad con la norma AS/NZS 4488.1. ¡No es ningún arnés anticaídas!

(Illu. 15 / página 11)

Unión de cuerda (N° de pieza: 7333212)

Unión de cuerda: en el caso de que el revestimiento verde esté dañado por cualquier motivo (por ejemplo, por cortes, calor o desgaste) o si al palpar para comprobar el núcleo se detecta un cambio del diámetro o de las propiedades de la cuerda, entonces hay que sustituir inmediatamente la unión de cuerda lo que hay que encargar a una persona competente o hacerlo bajo su vigilancia. (Illu. 16 / página 11)

Para el cambio sólo está permitido utilizar exclusivamente la pieza de repuesto autorizada por el fabricante. Es imprescindible necesario que controle el equipo antes de volver a utilizarlo para comprobar si la pieza de repuesto se ha montado correctamente. Por favor, consulte a una persona experta o al fabricante en el caso de que carezca usted de la experiencia, las facultades o los conocimientos necesarios.

El organismo de certificación TÜV ha realizado comprobaciones adicionales utilizando un DMM Small Axis Swivel-SW 100 en sustitución de la anilla verde en el puente de cuerdas. O sea, el Swivel aquí mencionado puede utilizarse como una opción alternativa.

(Illu. 17 / página 11)

4.1. INSTALACIÓN DE PIEZAS DE REPUESTO

Instalación de los lazos para material en el modelo treeMOTION / treemotion S.light

(Illu. 18-20 / página 11)

- 1) Cortar el material tubular a la longitud deseada del lazo para material. Introducir la cuerda elástica.
- 2) Pasar la cuerda elástica por los agujeros del material básico del arnés de escalada. Hacer un nudo de tope en un extremo dejando que la cuerda sobresalga 1 cm del nudo y cortar el último extremo.
- 3) Hacer otro nudo de tope también en el otro extremo. De esa forma pueden introducirse los lazos para material que se quiera entre dos agujeros del material básico en la parte dorsal o en las perneras.

5. RESTRICCIONES DE USO

¡Está prohibido utilizar treeMOTION / treemotion S.light como arnés anticaídas! La cuerda de seguridad tiene que estar tensa en todas las posiciones. No debe ser posible caerse. Bajo caída en altura se entiende una caída libre, bajo caída, por ejemplo, si resbalan los pies. Piense en la posibilidad de que se produzcan movimientos pendulares y tenga en cuenta un eventual riesgo. La altura de conexión del arnés a un punto de anclaje tiene que elegirse de forma que se obtenga la menor altura de caída posible que permita justo al usuario realizar los trabajos necesarios.

¡No realice ningún trabajo con este producto en el caso de que su estado físico o mental pudiera estar afectado impidiéndole hacer un uso seguro durante las actividades normales o en caso de emergencia! Está prohibido hacer cualquier cambio o quedando éstos reservados exclusivamente al fabricante.

6. ¡A OBSERVAR ANTES DE SU USO!

Antes de utilizar el producto hay que someterlo a un **control visual** para asegurarse de que está completo, en condiciones de utilización y de que funciona correctamente.

El producto tiene que retirarse inmediatamente del uso si ya ha sufrido la carga de una caída. El producto tiene que retirarse ya cuando se tenga la más mínima duda sobre su estado y sólo puede volver a utilizarse después de que una persona experta apruebe su uso por escrito.

Hay que asegurarse de que se respetan las recomendaciones para el uso con otros componentes: Los amarre de sujeción tienen que cumplir

la norma EN 358 o la norma EN 354; los demás componentes para los dispositivos anticaídas deberían cumplir las correspondientes normas armonizadas de la directiva europea 89/686/CEE. Los puntos de anclaje tienen que sujetar una carga estática de 12 kN según lo exigido en la norma EN795:2012. **ATENCIÓN:** al amarrar a un árbol pueden actuar las mismas fuerzas. ¡Tenga en cuenta este hecho al elegir el tipo de amarre!

Asegúrese de que todos los componentes son compatibles. Asegúrese de que todos los componentes están colocados correctamente. Si no se hace, aumenta el riesgo de sufrir lesiones graves o incluso mortales.

El usuario es responsable de que se tomen medidas para una evaluación de riesgos relevante y „actual“ que también incluya casos de emergencia.

Antes de utilizar el producto hay que disponer de un plan con medidas de rescate que tenga en cuenta todos los casos de emergencia imaginables. Hay que pensar antes y durante el uso del producto la forma que pueden aplicarse las medidas de rescate con seguridad y eficacia.

TRAUMA POR SUSPENSIÓN

Cuando se utilice prolongadamente como arnés de asiento pueden surgir los mismos síntomas que se describen a continuación:

Estar suspendido/ sentado demasiado tiempo sin moverse en el arnés (por ejemplo, por pérdida del conocimiento) puede restringir la circulación sanguínea y, como consecuencia, provocar el llamado „trauma por suspensión“. **¡ATENCIÓN! ¡PELIGRO DE MUERTE! ¡Dé inmediatamente un AVISO DE SOCORRO!** Posibles síntomas de ello son, entre otros, palidez, sudor, respiración entrecortada, trastornos visuales, vértigo, malestar. (La lista es incompleta y los síntomas pueden ser individualmente muy diferentes) Por ello, la persona afectada debe tomar las medidas propias adecuadas, si es posible, para contrarrestar la retención de la sangre en las piernas (entre otras cosas, moviendo las piernas o aliviando la carga en las perneras apoyando las piernas, por ejemplo, en pedales de cinta). En el caso de que ello no sea posible es imprescindiblemente necesario rescatar lo más rápido posible a la persona

suspendida y asegurar la correspondiente asistencia médica de urgencia.

¡ATENCIÓN! ¡NO DEBE ECHARSE INMEDIATAMENTE EN POSICIÓN HORIZONTAL ni EN POSICIÓN DE CHOQUE CIRCULATORIO! -> ¡PELIGRO DE MUERTE! Hay que colocar a la persona accidentada o bien sentada o en cuclillas; si ha perdido el conocimiento hay que ponerla en una posición lateral estable con el tronco lo más erguido posible (para evitar un fallo cardíaco por el retorno rápido de la sangre procedente de la parte inferior del cuerpo).

7. TRANSPORTE, ALMACENAMIENTO & LIMPIEZA

Las partes portantes constan de:

poliéster, poliamida, aluminio, Dynnema®

Gama de temperaturas

+50°C to -30°C

Condiciones de almacenamiento y de transporte

- | | |
|---|---|
| <input checked="" type="checkbox"/> Comprimir | <input checked="" type="checkbox"/> Bichos |
| <input checked="" type="checkbox"/> Ventilación | <input checked="" type="checkbox"/> Humedad |
| <input checked="" type="checkbox"/> Radiación UV | <input checked="" type="checkbox"/> +15°C bis +25°C |
| <input checked="" type="checkbox"/> Entorno seco y limpio | |
| <input checked="" type="checkbox"/> Objetos con aristas vivas | |

Mantenimiento / Limpieza

- Agua (≤ 30°C)
- Lavadora
- Producto de limpieza suave
- Limpiadora de alta presión
- Lavado a mano cuidadosa

Secado

- Colgar en recinto bien ventilado (≤ 30°C)
- Calor (por ejemplo: fuego)
- Radiación directa de sol

Desinfección

- Agua (≤ 30°C)
- Duración (≤ 1 Stunde)
- Etanol
- Enjuagar tras desinfección

<input checked="" type="checkbox"/> ... OK
<input checked="" type="checkbox"/> ... no OK

Substancias agresivas

Mantenga el arnés alejado de ácidos agresivos, lejías, líquidos, vapores, gases, etc. ¡Cuidado con los exudados de los árboles! Pueden ser inesperadamente agresivos. En el caso de que el producto entre en contacto con dichas sustancias tiene que observar lo siguiente:

1. Retire el producto para que no se utilice y márkelo adecuadamente para que no pueda utilizarse por error.
2. Envíe suficiente información al fabricante.
3. No utilice el producto hasta que el fabricante le informe (por escrito) sobre la posibilidad de seguir usándolo.

¡ATENCIÓN!

En el caso de que alguna parte del arnés haya entrado en contacto con productos químicos como, por ejemplo, detergentes o atmósferas peligrosas, el usuario debería consultar al fabricante antes de cualquier utilización para aclarar si dicha parte es apropiada para el uso continuo.

8. VERIFICACIÓN REGULAR

Es imprescindible necesario verificar regularmente el equipo: ¡Su seguridad depende de la eficacia y de la resistencia de su equipo! Hay que verificar si el equipo muestra señales de desgaste o cortes. ¡Verifique la legibilidad del marcado del producto! Los sistemas deteriorados y que hayan sufrido una caída tiene que retirarse inmediatamente del uso. El producto tiene que retirarse cuando se tenga la más mínima duda o dárselo a un experto para que lo verifique.

Cuando se utilice el equipo en la seguridad laboral en conformidad con la norma EN 365 debería encargarse su revisión a una persona con la correspondiente cualificación que respete estrictamente las instrucciones o encargársela al fabricante al menos cada 12 meses y al menos cada 6 meses si se usa en conformidad con la norma AS/NZS 1891.1. Hay que sustituir el equipo si es necesario. Hay que registrar los resultados de dicha verificación (documentación del equipo, véase la tabla de más adelante). Respete también los reglamentos nacionales sobre los intervalos de comprobación.

Dicha comprobación tiene que contener lo siguiente:

- Control del estado general: Vejez, integridad, suciedad, montaje correcto.
- Control de la etiqueta: ¿Está disponible? ¿Legible? ¿Marcado CE disponible? ¿Año de fabricación visible?
- Controlar todas las piezas individuales para ver si presentan deterioros mecánicos como: Cortes, desgarros, incisiones, desgaste, deformación, formación de estrías, retorcimientos, aplastamientos.
- Controlar todas las piezas individuales para ver si presentan deterioros térmicos o químicos como: Puntos de fusión, endurecimientos, decoloraciones.
- Control de corrosión y deformaciones en las piezas metálicas.
- Control del estado y de la integridad de terminales, costuras (por ejemplo; hilo de costura sin abrasión), empalmes (por ejemplo, que no se separen resbalando), nudos.

También aquí se aplica lo siguiente: El producto tiene que retirarse cuando se tenga la más mínima duda sobre su estado o dárselo a un experto para que lo verifique.

9. DURABILIDAD

La duración de utilización teóricamente posible puede alcanzar hasta 5 años a partir de la primera extracción del producto del envase intacto (sólo si se utiliza pocas veces [1 semana al año] y se almacena correctamente [véase el punto sobre transporte, almacenamiento y limpieza]). El producto tiene que desecharse como muy tarde tras 5 años de utilización. Se presupone que la extracción se hace en el momento de la compra. Se recomienda conservar el comprobante de compra.

La duración total teóricamente posible (almacenamiento correcto antes de la primera extracción y utilización) está limitada a 8 años a partir de la fecha de fabricación.

La durabilidad real depende exclusivamente del estado del producto sobre el que influyen numerosos factores (véase más adelante). Los influjos extremos pueden reducir la durabilidad a una única utilización o aún menos si se daña el equipo antes de su primer utilización (por ejemplo: durante el transporte).

El desgaste mecánico u otros influjos como, por ejemplo, el efecto de la luz solar reducen considerablemente la durabilidad. La decoloración o el

deshilachado de las fibras / cintas del arnés, cambios de color y endurecimientos son señales seguras de que el producto no debe seguir utilizándose.

No puede darse expresamente una información de vigencia general sobre la durabilidad del producto debido a que depende de diferentes factores como, por ejemplo, luz UV, tipo y frecuencia del uso, tratamiento, influjos de la intemperie como el hielo o la nieve, del entorno como sal, arena, ácido de baterías etc., cargas del calor (que superen las condiciones climáticas normales), deformación mecánica y / o abolladuras (¡la lista no es exhaustiva!).

En general se aplica lo siguiente: Cuando el usuario no esté seguro por cualquier motivo –aunque al principio parezca ser muy insignificante– de que el producto cumple los requisitos, éste tiene que retirarse del uso e inutilizarse o ponerse aparte marcándolo de forma claramente visible para que no pueda utilizarse por descuido. No puede volver a utilizarse hasta después de que una persona experta lo verifique y apruebe su uso por escrito.

¡Es imprescindible necesario cambiar el producto después de una caída!

10. DECLARACIÓN DE CONFORMIDAD

Teufelberger Fiber Rope GmbH

Vogelweiderstrasse 50, A-4600 Wels, Austria

Declara que el nuevo equipo de protección individual anejo es conforme a las disposiciones de la Directiva 89/686/CEE y a las normas europeas armonizadas, es idéntico al EPI objeto de certificado CE de tipo (número del certificado 1313-1703-PSA17-003-Z) expedido por TÜV Austria Services GmbH. Deutschstraße 10, A-1230 Viena, se ha sometido al procedimiento establecido en los puntos A del artículo 11 de la Directiva 89/686/CEE bajo el control del organismo notificado TÜV Österreich, Deutschstraße 10, A-1230 Viena, Austria.



Hecho en Wels, el 01/03/2017; Mag. Rainer Morawa

⚠ WARNING

Dette produkt består af et bælte til arbejdspositionering og en siddesele og er designet specielt til arborister. Det må ikke bruges til standsning af fald. Dette produkt må kun bruges af personer, der er instrueret i sikker anvendelse, og som har det tilsvarende kendskab og tilsvarende evner, eller som er under opsyn af sådanne personer! Udstyret skal stilles til rådighed for brugeren personligt. Det må kun bruges under de fastlagte anvendelsesforhold og i overensstemmelse med det formål, som det er beregnet til.

Du skal have læst og forstået denne brugsanvisning, inden du tager produktet i brug; brugsanvisningen skal opbevares sammen med kontrolarket ved produktet, så du også fremover kan slå op i den! Se i øvrigt de lokale krav i de nationale sikkerhedsbestemmelser om personlige værnemidler (PVM) til arborister.

Bemærk! Se AS/NZS 1891.4 for at få vejledning i valg, brug og vedligeholdelse.

Det produkt, der udleveres med denne producentinformation, er typegodkendt, har en CE-mærkning for at bekræfte overensstemmelsen med EU-direktivet 89/686/EØF om personlige værnemidler. Dette produkt er udviklet på baggrund af en risikoanalyse og imødekommer de særlige krav, der gælder for arborister. Det afviger fra de gældende standarder EN 358:1999 og EN 813:2008, hvad angår enkelte konstruktionsdetaljer (især maveremmens bredde). Alle øvrige konstruktionskrav er opfyldt. Alle standardernes krav om statiske prøvninger er opfyldt. Kravene om dynamiske prøvninger i EN 358 er opfyldt, og ved EN 813 er prøvedukken fra EN 12277 anvendt med ekstra belastning. **Den samlede prøvemasse var 120 kg** i alle tilfælde (prøvedukke inkl. ekstra belastning). treeMotion-selen opfylder desuden AS/NZS 1891.1:2007. Prøvningen er udført med en testmasse på 100 kg som anført i standarden. Derudover er indbindingspunktet på broen blevet udsat for en dynamisk prøvning med en testmasse

på 120 kg. Produktet opfylder ANSI Z133-2012 for træplejearbejde. Produktet opfylder ingen andre (ANSI-)standarder.

Hvis systemet sælges eller gives videre til en anden bruger, skal producentens informationer også overdrages. Hvis systemet overføres til et andet land, er det sælgerens/den tidligere brugers ansvar at sikre, at brugsanvisningen foreligger på det sprog, der er relevant i det pågældende land, og at kravene i de relevante nationale standarder er opfyldt.

TEUFELBERGER er ikke ansvarlig for direkte, indirekte eller tilfældige følgevirkninger/skader, der optræder under eller efter brugen af produktet, og som skyldes en usagkyndig brug, især pga. en fejlagtig samling.

Bemærk: Denne siddesele er udelukkende beregnet til arbejdspositionering. IKKE som faldstop!

Utgåva: 03/2017 Art. nr: 6800503

1. GENERELT

Denne sele skal i videst muligt omfang være et personligt udstyr. Al relevant dokumentation skal udstedes til og være let tilgængelig for brugeren. Brugsanvisningen må ikke smides væk, men skal opbevares til senere brug. Beskyt selen mod skader, når den er i brug eller opbevares. Hvis der opstår tvivl, om selen eller dele heraf er i en forsvarlig stand, skal produktet tages ud af brug og forsynes med tydelig mærkning, der sikrer, at den ikke bliver brugt ved en fejl. Returner selen til vurdering og/eller reparation hos fabrikanten. Brug ikke produktet, før fabrikanten har meddelt (skriftligt), at det må tages i brug igen. Der må ikke foretages ændringer, tilføjelser eller reparationer på udstyret uden fabrikantens skriftlige samtykke. Udstyret må ikke bruges uden for anvendelsesbegrænsningerne eller til andre end de tilsigtede anvendelsesformål. Hvis produktet sælges til et andet land, skal sælgeren udlevere en brugsanvisning på det relevante sprog.

⚠ OBS!

Anvendelsen af produkterne kan være farlig. Vores produkter må kun bruges til den tilsigtede anvendelse. Vi gør udtrykkelig opmærksom på, at de ikke må anvendes som hejse- eller løftetilbehør iht. Europa-Parlamentets og Rådets direktiv 2006/42/EF. Kunden skal sørge for, at brugeren har kendskab til den korrekte anvendelse og de nødvendige sikkerhedsforholdsregler. Vær opmærksom på, at hvert produkt kan forårsage skader, hvis det bruges, opbevares, rengøres og overbelastes på en forkert måde. Kontrollér, at de nationale sikkerhedsbestemmelser, anbefalinger til industrien og standarder stemmer overens med de lokale krav. TEUFELBERGER® og 拖飞宝® er internationalt registrerede mærker, der tilhører TEUFELBERGER Gruppe.

Modell: treeMOTION Size: standard
 Controll-No.:31.9J01V17 Ser.-No.:17/03 -00001
 Must be discarded at the latest by: 03 /2025

! Max. load: 120 kg !
 ! Maximum allowable free-fall: 600 mm !
 ! Manufacturer's instructions must be followed ! 
 ! Only competent users should use this equipment !
 ! Does not comply with any standards other than those stated on the product label !



CE 0408

Teufelberger

AS/NZS 1891.1:2007.....SMK 40473
 EU Directive 89/686/EEC ANSI Z133-2012

www.teufelberger.com

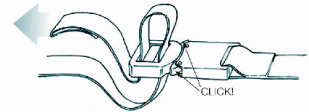

Personlige værnemidler skal med regelmæssige mellemrum gennemgå et grundigt eftersyn udført af en kompetent person.

TEUFELBERGER anbefaler, at der udføres et grundigt eftersyn ved en kompetent person mindst hvert halve år. Se de lokale krav i de nationale bestemmelser.

ANSVAR

Det er brugerens ansvar at sørge for:

- at have en fysisk og psykisk form, der er tilstrækkelig til, at brugeren kan bruge selen under normale forhold samt i nødsituationer
- at der foreligger en relevant risikovurdering for det arbejde, der skal udføres, herunder ufor udsete nødsituationer og under hensyntagen til korrekt førstehjælp
- at alle systemets dele er indbyrdes forenelige.

1.1. FORKLARING AF MÆRKNINGEN

Model: produktnavn

Størrelse: selens størrelse

Kontrollnr.: De to cifre før bogstavet "V" angiver fremstillingsmåned, og de to cifre efter bogstavet "V" angiver fremstillingsår.

Serienr.: Produktionsår/-måned - serienummer

Skal kasseres senest: måned/år, hvor produktet i teorien senest skal tages ud af drift. Den reelle

levetid kan være meget kortere. Se brugsanvisningen!

EU-direktiv 89/686/EEC: Rådets direktiv af 21. december 1989 om indbyrdes tilnærmelse af medlemsstaternes lovgivninger om personlige værnemidler

ANSI Z133-2006: Amerikansk standard for træplejearbejde

AS/NZS 1891.1:2007: Australsk/newzealandsk standard for industrielle faldstopsystemer og -anordninger - del 1: seler og hjælpeudstyr

SMK xxxxx: licensnummer - angiver certificering iht. AS/NZS

CE 0408CE-mærket bekræfter, at de grundlæggende krav i 89/686/EEC om personlige værnemidler er opfyldt. Nummeret identificerer det bemyndigede organ (f.eks. 0408 for TÜV Austria Services GmbH, Deutschstraße 10, A-1230 Wien, Østrig)

Dette udstyr må kun bruges af kompetente brugere

Maksimalt tilladeligt frit fald: 600 mm. Selen må ikke anvendes som faldstop! Der må ikke være risiko for frit fald. Med "frit fald" forstås dog ikke tilfælde, hvor f.eks. brugens fod glider. Dette er begrænset til 600 mm.



Fabrikant

Angivelse, der oplyser brugeren om, at det er nødvendigt at læse og følge brugsanvisningen/fabrikantens anvisninger

Ringene er forsynet med ekstra mærkning i overensstemmelse med kravene i AS/NZS 1891.1:2007.

BEGRÆNSET FALD

BEGRÆNSET FALD – SKAL BRUGES MED MODSAT RING

MASTEGJORD – SKAL BRUGES MED MODSAT RING

Fastgørelsesring midt på bagside: IKKE ET INDBINDINGSPUNKT IHT. AS/ZS1891.1:2007 AFSNIT 6.2.2 (b) eller IKKE ET INDBINDINGSPUNKT

Den europæiske standards symboler for vask og pleje af tekstiler anvendes.

Opfylder ikke andre standarder end dem, der er angivet på produktmærkaten!

2. BRUG

2.1. STØRRELSESTILPASNING OG BELASTNING

Størrelse	Talje	Lår	Vægt
Standard	76 - 91 cm (30 - 36 in)	52 - 66 cm 20,5 - 26 in)	120 kg

(fig. 1, side 6)

Der er udført statiske prøvninger som beskrevet i EN 813, EN 358 og AS/NZS 1891.1:2007 for 120 kg vægt og anvendt belastninger i overensstemmelse hermed. Der er ligeledes udført dynamiske prøvninger med den maksimalt anvendelige vægt på 120 kg.

Ved yderligere belastninger (nedstyrtningshøjde: 60 cm) belastes værktøjsstroppe (kun kunstlæder) ligeligt i venstre og højre side som anført (kravet er at holde lasten).

⚠️ TO PRODUKTER MED EN VIGTIG FORSKEL

2.2. INDBINDINGS- OG FASTGØRELSESPUNKTER PÅ treeMOTION

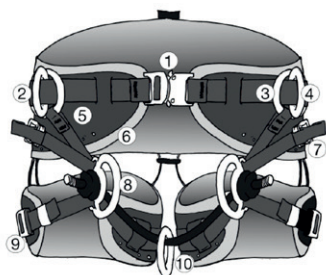

GRØN = PVM-indbindingspunkter

RØD = ikke-PVM-indbindingspunkter

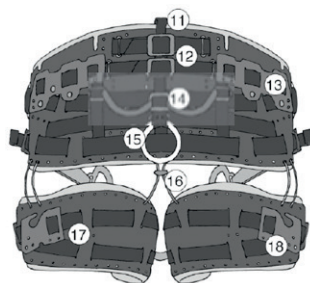

1	Justeringsspænde på hoftebælte	10	Indbindingspunkt på bro
2	D-ring-enhed i side (H+V)	11	Fastgørelsespunkt til letvægtskulderstropper
3	Liggende ring (H+V)	12	Kompressionsstropper til førstehjælpssæt
4	Opretstående ring (H+V)	13	Holdere til karabinhager til opbevaring af udstyr
5	Justerbar benforbindelse (H+V)	14	Højdejusterbare udstyrsløkker
6	Rygpolstring	15	Fastgørelsesring midt på bagside til fastspænding på arbejdsplatforme ikke iht.: AS/NZS 1891.1:2007
7	Justeringsspænder (H+V)	16	Ophængssystem til benstropper
8	D-ringe på forside (H+V)	17	Benstropper (H+V)
9	Spænder til justering af benstropper (H+V)	18	Holder til karabinhage

PVM-indbindingspunkter på forside prøvebelastninger anvendt iht. enten EN 358 eller EN 813

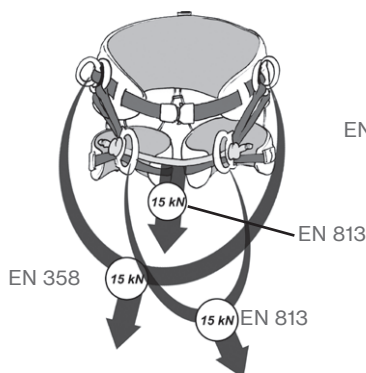

PVM-indbindingspunkt på bagside til fastspænding. Ikke iht.: AS/NZS 1891.1:2007

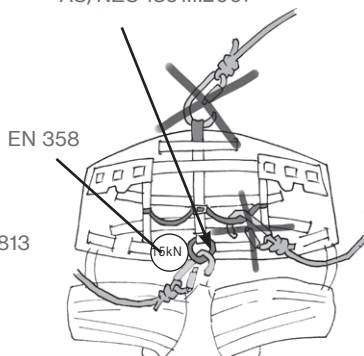

Maks. belastning af udstyrsløkker.

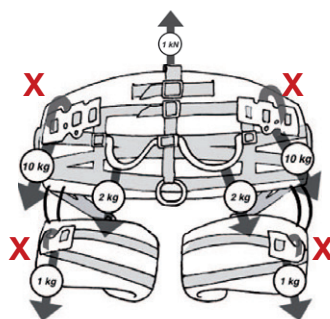

X Karabinkroger kan hægtes rundt om remmen eller kun om kunstlæderet. Brug ingen karabinkroge med skarpe kanter.

Bemærk: Alle indbindingspunkter til klatring er grønne.

2.3. INDBINDINGS- OG FASTGØRELSESPUNKTER PÅ treeMOTIONS.LIGHT

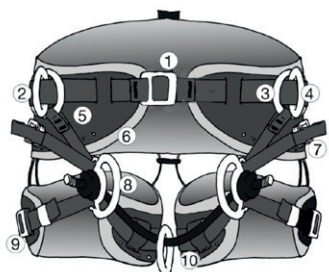

GRØN = PVM-indbindingspunkter

RØD = ikke-PVM-indbindingspunkter

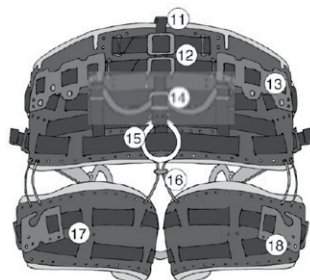

1	Justeringsspænde på hoftebælte	10	Indbindingspunkt på bro
2	D-ring-enhed i side (H+V)	11	Fastgørelsespunkt til letvægtskulderstropper
3	Liggende ring (H+V)	12	Kompressionsstropper til førstehjælpsæt
4	Opretstående ring (H+V)	13	Holdere til karabinhager til opbevaring af udstyr
5	Justerbar benforbindelse (H+V)	14	Højdejusterbare udstyrsløkker
6	Rygpolstring	15	Fastgørelsesring midt på bagside til værktøj (f.eks. kædesav) – ikke et PVM-indbindingspunkt
7	Justeringsspænder (H+V)	16	Ophængssystem til benstropper
8	D-ringe på forside (H+V)	17	Benstropper (H+V)
9	Spænder til justering af benstropper (H+V)	18	Holder til karabinhage

PVM-indbindingspunkter på forside prøvebelastninger anvendt iht. enten EN 358 eller EN 813

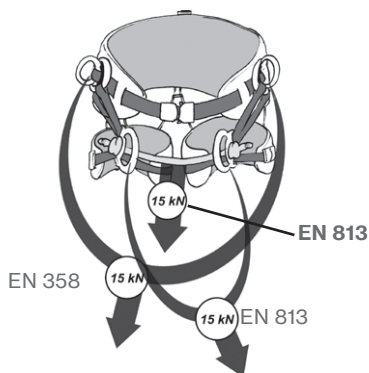

Ikke til PVM-indbinding

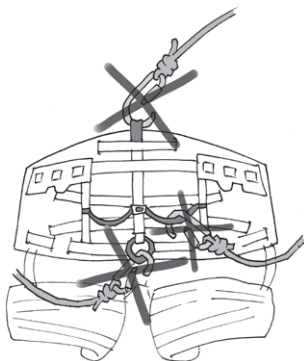

Maks. belastning af udstyrsløkker.

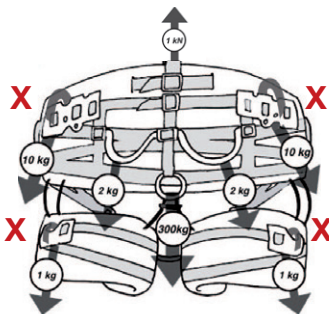

Den midterste ring er til fastgørelse af værktøj (f.eks. kædesav). (DF: 15)

X Karabinkrogen kan hægtes rundt om remmen eller kun om kunstlæderet. Brug ingen karabinkroge med skarpe kanter.

Bemærk: Alle indbindingspunkter til klatring er grønne.

2.4. SÅDAN IFØRER DU DIG treeMOTION ...

Kontroller, at spænderne på hoftebælte og benstroppe er åbne (1, 9).

- Hold selen i rygpulstringen.
- Stik benene igennem broen (10) og benstropperne (17).
- Spænd hoftebæltet forsvarligt.
- Spænd benstropperne forsvarligt.

(fig. 2-5, side 9)

2.5... SÅDAN OPNÅR DU EN GOD PASFORM

- Juster hoftebæltets rem (1), og før enden ind under den elastiske løkke.
- Juster remmen på hver benstrop (17), og før enderne ind under de elastiske løkker.
- Juster remmen på de justerbare forbindelser (5), og før enderne ind under de elastiske løkker.
- Juster længden på broen (10), og sørg for, at stopknuderne er bundet forsvarligt og indstillet korrekt, før klatringen påbegyndes.

(fig. 6-7, side 9)

Fastgør alt udstyr til den forestående opgave til selen. Indtag derefter en række arbejdspositioner i hængende stilling for at sikre, at selen sidder korrekt, er komfortabel at have på og egner sig til opgaven. Ben- og rygpulstringer sidder fast på selen med velcro, så de kan tages af, når de skal rengøres, og sættes på igen.

2.6. JUSTERING AF SPÆNDER

(fig. 8-9, side 9/10)

3. ANVENDELSESMÅDER

Der må ikke være risiko for frit fald. Med "frit fald" forstås dog ikke tilfælde, hvor f.eks. brugens fod glider.

Vælg et ankerpunkt til selen i den højde, som giver den mindste samlede faldsdistance, og som gør det muligt at udføre arbejdsopgaverne.

Ved fastgørelse til et punkt på selen, som du ikke kan se, når du har selen på, skal du af sikkerhedsmæssige årsager enten foretage fastgørelsen, før du tager selen på, eller få en anden til at foretage eller kontrollere den.

Anvendelse som arbejdspositioneringsbælte

iht. EN 358

Sideværts belastning af selen. Fødderne skal have god støtte (brug f.eks. pigsko til at stå på en pæl. Arbejdspositioneringslinen skal være på højde med brugerens liv, når den er fastgjort til begge opretstående D-ringe (4).

(fig. 10, side 10)

Gælder KUN treeMOTION (ikke treeMOTION

S.light):

Dette er IKKE et indbindingspunkt iht. AS/NZS 1891.1:2007, afsnit 6.2.2 (b). Anvendelse som fastspændingssystem på arbejdsplatforme (brugeren må ikke kunne nå til et sted, hvor der er risiko for frit fald). Fastgør arbejdspositioneringslinen til fastgørelsesringen midt på bagsiden (15). Ankerpunktet skal befinde sig over brugerens liv.

(fig. 11, side 10)

Anvendelse som siddesele iht. EN 813

- Ophængt – indbinding midt på bro (10). Dobbelt (løbende) rebsystem med friktionsknudejustering.
- Ophængt – indbinding midt på bro (10). Nedstigning med enkelt reb med mekanisk justering.
- Ophængt – indbinding i begge D-ringe på forsiden (8). Dobbelt (løbende) rebsystem med friktionsknudejustering.

(fig. 12-14, side 10)

4. RESERVEDELE

Der medfølger produktspecifikke anvisninger med hver reservedel.

- Overdel til treeMOTION 7333211
- Bro som reservedel 7333212
- Hofte-ben-reservedelssæt D 7333208
- Benstroppe (højre: 7333206 / venstre: 7333207)
- Benpulstring som reservedel (1 sæt) 7333209
- Komfort-rygpulstring 7359960
- Udstyrsløkker til treeMOTION 7333213
- Standard-rygpulstring 7333214

Skulderstroppe og bærende enhed (Varenr.

7333211)

Selens øverste del (skulderstroppe og bærende enhed) udgør ikke PVM-elementer og er ikke beregnet som faldstop. Selerne må kun bruges til

arbejdspositionering i henhold til AS/NZS 4488.1 sammen med skulderstropperne. Dette er ikke en faldstopsele!

(fig. 15, side 11)

Bro som reservedel (varenr. 7333212)

Hvis der på nogen måde er opstået brud på den grønne strømppe (f.eks. ved opskæring, opvarmning eller slid), eller der ved en taktil inspektion konstateres ændringer i kernens diameter eller rebets egenskaber, skal broen omgående udskiftes af – eller under tilsyn af – en kompetent person.

(fig. 16, side 11)

Der må udelukkende anvendes reservedele, som er godkendt af fabrikanten. Før udstyret bruges igen, skal det sikres, at reservedelen er monteret korrekt. Hvis du mangler den nødvendige erfaring, kompetence og viden til at gøre dette, skal du rådføre dig med en kompetent person eller fabrikanten.

Supplerende prøvninger er udført hos TÜV ved brug af DMM Small Axis Swivel SW 100 på broen i stedet for den grønne ring. Det pågældende drejehjul kan derfor bruges som en alternativ mulighed.

(fig. 17, side 11)

4.1. MONTERING AF RESERVEDELE

Montering af udstyrsløkker (medfølger) på treeMOTION / treeMOTION S.light

(fig. 18-20, side 11)

- 1) Klip slangerne til i den ønskede længde. Indfør det elastiske kabel.
- 2) Før det elastiske kabel igennem selens basismateriale. Bind en stopknode i hver ende af det elastiske kabel, så der rager ca. 1 cm ud på den anden side af knuden. Klip den anden ende til.
- 3) Bind en stopknode i den anden ende af det elastiske kabel.

Selen kan nu tilpasses ved at montere udstyrsløkker hvor som helst på rygpolstringen eller benstropperne mellem to huller i basismaterialet.

5. INDSKRÆNKNING I ANVENDELSEN

treeMOTION / treeMOTION S.light må ikke bruges til standsning af fald. Slæk i klatrelinen skal til enhver tid minimeres. **Der må ikke være risiko for**

frit fald. Med "frit fald" forstås dog ikke tilfælde, hvor f.eks. brugens fod glider. Vær opmærksom på muligheden for pendulsving, og begræns risikoen for dette. Vælg et ankerpunkt til selen i den højde, som giver den mindste samlede falddistance, og som gør det muligt at udføre arbejdsopgaverne.

Gennemfør ikke arbejde, der skal understøttes med reb, hvis din sikkerhed kan være indskrænket pga. din fysiske form ved normal brug eller i nødstilfælde! Alle ændringer af eller udvidelser på falddæmpere, der ikke er beskrevet udtrykkeligt i denne producentinformation, er utilladelige og må kun gennemføres af producenten.

6. VÆR OPMÆRKSOM PÅ DET FØLGENDE INDEN ANVENDELSEN

Før hver anvendelse skal der foretages en **synskontrol** af rebet for at sikre, at det er komplet og i brugsklar og fungerende tilstand. Hvis produktet belastes pga. et fald, skal det tages ud af brug med det samme. Selv ved den mindste tvivl skal produktet udrangeres. Det må kun bruges igen, hvis en sagkyndig person giver sit skriftlige samtykke efter en kontrol

Det skal sikres, at anbefalingerne for **anvendelse sammen med andre komponenter** overholdes: Liner skal opfylde EN 358 eller EN 354, og alle øvrige personlige værnemidler skal opfylde de harmoniserede standarder i EU's direktiv 89/686/EØF. Ankerpunkter skal kunne modstå en statisk belastning på 12 kN i henhold til EN 795:2012. ADVARSEL: Når et træ bruges som ankerpunkt, kan de samme belastninger anvendes på træet. Vær påpasselig med at vælge det rette ankersystem!

Forvis dig om, at alle komponenter er kompatible. Forvis dig om, at alle komponenter er anbragt korrekt. Hvis du ikke udfører disse kontroller, forøges risikoen for alvorlige eller livstruende kvæstelser.

Det er brugerens ansvar, at der er foretaget en relevant og "aktuel" risikovurdering for arbejdet, der skal gennemføres, hvilket også skal omfatte nødstilfælde.

Før brugen skal der opstilles en plan for redning-

stiltag, der omfatter alle tænkelige nødstilfælde. Før og under brugen skal det fastlægges, hvordan reningstiltagene kan gennemføres på en sikker og virksom måde.

HÆNGETRAUMA

Ved længerevarende brug af selen som siddesele kan der opstå symptomer som beskrevet nedenfor. Hvis en person hænger for længe ubevægeligt i selen (fx pga. bevidstløshed), kan blodcirkulationen indskrænkes, og der kan som følge heraf indtræde et såkaldt "hængetrauma" - **ADVARSEL LIVSFARE - afgiv øjeblikkeligt NØDKALD!**

Mulige symptomer er bl.a. bleghed, transpiration, stakåndethed, synsforstyrrelser, svimmelhed, ildebefindende. (Listen er ufuldstændig, symptomerne er meget forskellige fra person til person.) Hvis det er muligt, bør den ramte person derfor selv prøve at modvirke blodansamlingen i benene (bl.a. ved at bevæge benene eller aflaste benstropperne ved at støtte benene på et objekt eller anbringe dem i fodsløjfer).

Såfremt dette ikke er muligt, skal personen så hurtigt som muligt befries fra den hængende position og sikres førstehjælp. OBS – PERSONEN MÅ IKKE OMGÅENDE ANBRINGES I LIGGENDE STILLING eller i CHOKLEJRING -> LIVSFARE!

Den forulykkede person skal enten anbringes i siddende stilling eller sidde på hug – eller ved bevidstløshed anbringes i stabilt sideleje med løftet overkrop (dermed undgås hjertestop pga. en for hurtig tilbagestrømning af blodet fra den nederste legemshalvdel).

7. TRANSPORT, OPBEVARING & RENGØRING

Selens bærende dele er fremstillet af:

polyester, polyamid, aluminium, Dyneema®

Arbejdstemperaturinterval

+50°C till -30°C

Opbevarings- og transportforhold

- | | |
|--|---|
| <input checked="" type="checkbox"/> Komprimering | <input checked="" type="checkbox"/> Gnavende skadedyr |
| <input checked="" type="checkbox"/> Udluftning | <input checked="" type="checkbox"/> Høj luftfugtighed |
| <input checked="" type="checkbox"/> UV-stråling | <input checked="" type="checkbox"/> +15 °C til +25 °C |

- Tørre og rene omgivelser
- Genstande med skarpe kanter

Vedligeholdelse/rengøring

- Vand (≤ 30 °C)
- Maskinvask
- Mildt rengøringsmiddel
- Trykspuling
- Skånsom vask i hånden

- | |
|---|
| <input checked="" type="checkbox"/> ... Rigtigt |
| <input checked="" type="checkbox"/> ... Forkert |

Tørring

- Hæng op på et sted med god udluftning (≤ 30 °C)
- Direkte sollys
- Tilført varme (f.eks. ild)

Desinficering

- Vand (≤ 30 °C)
- Varighed (≤ 1 time)
- Ætanol
- Skyl efter desinficering

Ætsende stoffer

Udsæt ikke produktet for ætsende syrer, baser, væsker, dampe, gasser osv. Pas på eksudater fra træer! De kan være overraskende aggressive. Hvis du har mistanke om, der er opstået en skade som følge af kontakt med et aggressivt stof:

1. Tag produktet ud af brug, og forsyn det med tydelig mærkning, der sikrer, at det ikke bliver brugt ved en fejl.
2. Beskriv din mistanke så detaljeret som muligt for fabrikanten.
3. Brug ikke produktet, før fabrikanten har meddelt (skriftligt), at det må tages i brug igen.

ADVARSEL

Hvis en del af selen udsættes for kemikalier, f.eks. rengøringsmidler eller farlige atmosfæriske forhold, skal du rådføre dig med fabrikanten for at få oplyst, om delen fortsat kan benyttes.

8. REGELMÆSSIG KONTROL

En regelmæssig kontrol af udstyret er **tvungende nødvendig**: Din sikkerhed afhænger af udstyrets virksomhed og holdbarhed!

Før og efter hver brug bør udstyret kontrolleres for slitage eller beskadigelser. Kontrollér produktmærkningens læsbarhed! Beskadigede eller fald-

belastede systemer skal straks tages ud af brug. Ved den mindste tvivl skal produktet kasseres eller kontrolleres af en sagkyndig person.

Desuden skal udstyret kontrolleres min. hver 12. måned iht. EN 365 - og mindst hver 6. måned, når det bruges i henhold til AS/NZS 1891.1 af en sagkyndig person eller producenten under nøjagtig hensyntagen til brugsanvisningen, hvis det bruges på arbejdssikkerhedsområdet. Om nødvendigt skal udstyret udskiftes. Der skal føres optegnelser over kontrollerne (udstyrets dokumentation, se tabellen nedenfor). Overhold også de nationale bestemmelser for kontrolintervallerne.

Kontrollen skal omfatte:

- En generel kontrol: alder, komplet udstyr, tilsnudsgrad, rigtig sammensætning.
- Kontrol af etiketterne: findes de på udstyret? Er de læselige? Findes CE-mærkningen? Kan man se konstruktionsåret?
- Kontrol af alle komponenter – de skal være uden mekaniske beskadigelser såsom: snit, revner, indhak, slid, deformationer, ribbedannelser, sammenfiltringer, sammentrykkede steder.
- Kontrol af alle komponenter – de skal være uden termiske og kemiske beskadigelser såsom: smeltede steder, hærdninger, misfarvninger.
- Kontrol af metaldele for at udelukke korrosion og deformationer.
- Kontrol af slutforbindelsernes tilstand og fuldstændighed, sømmene (tråden må ikke være slidt), splejsningerne (må ikke skride), knuderne.

Her gælder ligeledes følgende: Ved den mindste tvivl skal produktet kasseres eller kontrolleres af en sagkyndig person.

9. LEVETID

Den teoretisk mulige anvendelsesvarighed kan være op til 5 år fra første gang, produktet tages ud af den ubeskadigede emballage (kun ved sjældnen brug (1 uge om året) og ved korrekt opbevaring (se punktet Transport, opbevaring og rengøring)). Produktet skal tages ud af brug senest efter 5 års anvendelse. Man må gå ud fra, at produktet blev taget ud første gang samtidig med købet. Det anbefales at opbevare købsnotaen.

Den teoretisk mulige samlede levetid (korrekt oplagring før første udtagning + anvendelse) er begrænset til 8 år fra produktionsdatoen.

Den faktiske levetid afhænger udelukkende af produktets tilstand, som påvirkes af talrige faktorer (se nedenfor). Levetiden kan ved ekstrem påvirkning forkortes til én enkelt anvendelse eller slet ingen anvendelse, hvis udstyret beskadiges allerede før den første brug (fx under transporten).

Mekanisk slid eller andre påvirkninger, fx sollys, reducerer levetiden kraftigt. Falmede eller slidte fibre/ remme, misfarvninger og hærdninger er sikre tegn på, at produktet skal udskrives.

Der kan ikke fastlægges en generelt gældende levetid for produktet, da den afhænger af forskellige faktorer, fx UV-stråler, anvendelsesmåden og -hyppigheden, behandlingen, vejrpåvirkninger som sne, omgivelser såsom salt, sand, batterisyre osv., (ufuldstændig liste!).

Generelt gælder følgende: Hvis brugeren af en eller anden grund (der kan være nok så ubetydelig) ikke er sikker på, at produktet kan opfylde de gældende krav, skal det tages ud af brug og kontrol-res af en sagkyndig person. Et produkt, der har tegn på slid, skal udskrives!

Efter et fald skal produktet ubetinget udskrives!

10. OVERENSSTEMMELSESERKLÆRING

TEUFELBERGER Fiber Rope GmbH

Vogelweiderstrasse 50, A-4600 Wels, Østrig

erklærer hermed, at de personlige værnemidler, der følger med denne overensstemmelseserklæring, stemmer overens med bestemmelserne i direktivet 89/686/EØF og stemmer overens med de harmoniserede europæiske standarder, og at de er identiske med de personlige værnemidler, der var genstand for den EF-typegodkendelsestest, der blev udført af det autoriserede prøvningsinstitut TÜV Austria Services GmbH, Deutschstraße 10, A-1230 Wien, og for hvilke der blev udstedt et certifikat (certifikatsnummer 1313-1703-PSA17-003-Z), og som er underlagt processen i henhold til artikel 11A i direktivet 89/686/EØF under kontrol fra den nævnte myndighed TÜV Österreich, Deutschstraße 10, A-1230, Østrig.



Wels, Østrig, d. 1. marts 2017, Rainer Morawa, Managing Director

⚠ HUOMIO

Tämä tuote on työasemointivyo ja istumavaljaat, erityisesti suunniteltu puiden hoitotöihin. Sitä ei saa käyttää putoamisen pysäyttimenä. Tätä tuotetta saavat käyttää ainoastaan henkilöt, jotka ovat perehtyneet sen turvalliseen käyttöön ja joilla on sen turvalliseen käyttöön vaadittavat tiedot ja taidot, tai muut henkilöt tällaisten henkilöiden suorassa valvonnassa! Varusteet on annettava käyttäjälle käyttöön henkilökohtaisesti. Tuotetta saa käyttää ainoastaan määritettyjen rajoitettujen käyttöehtojen mukaisesti ja määrättyyn käyttötarkoitukseen. Tämä käyttöohje on luettava läpi ja ymmärrettävä ennen tuotteen käyttöönottoa. Sitä on säilytettävä tuotteen ja tarkastustodistuksen kanssa samassa paikassa myös myöhempää käyttöä varten! Tutustu lisäksi puunhoitajan henkilönsuojaimia koskevien kansallisten turvallisuusmääräysten paikallisiin vaatimuksiin.

Huomio! Noudata standardin AS/NZS 1891.4 ohjeita laitteiden valinnassa, käytössä ja huollossa!

Tuote, joka toimitetaan näillä valmistajan tiedoilla varustettuna, on tyyppihyväksytty ja CE-mer-kitty yhdenmukaisuuden vahvistamiseksi henkilösuojaimia koskevan EU-direktiivin 89/686/ETY kanssa, ja se vastaa eurooppalaisia standardeja, jotka on ilmoitettu tuote-etiketissä. Tämä tuote on kehitetty riskianalyysin perusteella ottaen huomioon puunhoitotöissä tarvittavat erityisvaatimukset. Se poikkeaa voimassa olevista standardeista EN 358:1999 ja EN 813:2008 joissain rakenteellisissa yksityiskohdissa (erityisesti vatsan kohdalla käytetyn vahvikkeen leveydessä). Kaikki muut rakenteelliset vaatimukset täyttyivät. Kaikki standardien staattiset testivaatimukset täyttyivät. Standardin EN 358 dynaamiset testivaatimukset täyttyivät, standardia EN 813 varten käytettiin standardin EN 12277 testimallia lisäpainoilla. **Kokonaistestipaino oli 120 kg** kaikissa tapauksissa (testimalli plus lisäpainot). treeMotion-valjaat ovat myös standardin AS/NZS 1891.1:2007 mukaiset. Testissä käytetty massa oli 100 kg standardin mukaisesti. Lisäksi köysisillan kiinnityspiste testattiin dynaamisesti testipainolla

⚠ VAROITUS

Tuotteen käyttäminen voi olla vaarallista. Tuotteitamme saa käyttää vain niiden käyttötarkoituksen mukaisesti. Niitä ei saa käyttää etenkin nostamiseen EU-RL 2006/42/EY -standardin mukaisessa tarkoituksessa. Asiakkaan on huolehdittava siitä, että käyttäjä on perehtynyt tuotteen oikeanlaiseen käyttöön ja tarvittaviin turvallisuusohjeisiin. Muista, että jokainen tuote voi aiheuttaa vaurioita, jos sitä käytetään väärin, se varastoidaan tai puhdistetaan väärin tai jos sitä kuormitetaan liikaa. Tutustu kansallisiin turvallisuusmääräyksiin ja teollisuuden suosituksiin sekä kansallisten normien paikallisesti voimassa oleviin vaatimuksiin. TEUFELBERGER® ja 拖飞宝® ovat TEUFELBERGER Group -yhtiön kansainvälisesti rekisteröityjä tavaramerkkejä.

120 kg. Tuote täyttää standardin ANSI Z133-2012 vaatimukset puunhoitotöissä. Tuote ei ole muiden (ANSI) standardien mukainen.

Kun tuote myydään tai luovutetaan toiselle käyttäjälle, myös valmistajan tiedot on annettava kyseiselle käyttäjälle. Jos tuotetta käytetään toisessa maassa, myyjän tai edellisen käyttäjän vastuulla on varmistaa, että valmistajan tiedot ovat saatavana sen maan kielellä, jossa tuotetta käytetään, ja että kyseisessä maassa noudatetaan voimassa olevia kansallisia normeja.

TEUFELBERGER ei ole vastuussa suorista, epäsuorista tai satunnaisista seurauksista tai vaurioista, jotka aiheutuvat tuotteen käytön aikana tai sen käytön jälkeen tai tuotteen asiaankuulu-mattomasta käytöstä. TEUFELBERGER ei ole vastuussa edellä mainituista seurauksista tai vaurioista varsinkin silloin, jos ne johtuvat tuotteen viallisesta kokoamisesta.

Huomautus: Nämä istumavaljaat on tarkoitettu ainoastaan työasemointiin, EI putoamisen pysäyttimeksi!

Painos: 03/2017, tuotenumero: 6800503

1. YLEINEN

Jos mahdollista, valjaita tulee käyttää henkilökohtaisesti. Kaikki asiaankuuluvat asiakirjat on annettava käyttäjän saataville. Älä heitä ohjeita pois. Säilytä ne tulevaa käyttöä varten. Suojaa valjaat säilytyksen aikana vahingoilta. Jos valjaiden tai jonkin niiden komponenttien turvallisuudesta herää epäilyksiä, ota tuote pois käytöstä ja merkitse se selkeästi, ettei kukaan käytä sitä vahingossa. Palauta valjaat valmistajalle arvioitavaksi ja/tai korjattavaksi. Älä käytä tuotetta uudelleen, jollei valmistaja ole vahvistanut (kirjallisesti), että se voidaan ottaa takaisin käyttöön. Varusteisiin ei saa tehdä mitään muutoksia, lisäyksiä tai korjauksia ilman valmistajan kirjallista suostumusta. Varusteita ei saa käyttää niiden rajoitusten vastaisesti tai mihinkään muuhun tarkoitukseen kuin siihen, mihin ne on tarkoitettu. Jos tuote myydään toiseen maahan, myyjän on varustettava

Modell: treeMOTION Size: standard
 Controll-No.:31.9J01V17 Ser.-No.:17/03 -00001
 Must be discarded at the latest by: 03 / 2025

! Max. load: 120 kg !
 ! Maximum allowable free-fall: 600 mm !
 ! Manufacturer's instructions must be followed ! 
 ! Only competent users should use this equipment !
 ! Does not comply with any standards other than those stated on the product label !



CE 0408

Teufelberger

AS/NZS 1891.1:2007.....SMK 40473
 EU Directive 89/686/EEC ANSI Z133-2012

www.teufelberger.com

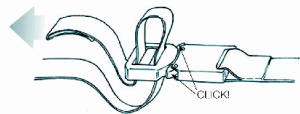
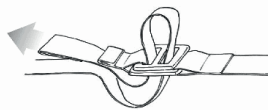

se vastaavankielisillä käyttöohjeilla.

Asiantuntevan henkilön on tarkastettava henkilösuojainjärjestelmät perusteellisesti säännöllisin väliajoin.

TEUFELBERGER suosittelee, että asiantunteva henkilö suorittaa perusteellisen tarkastuksen vähintään 6 kuukauden välein. Tarkasta paikalliset vaatimukset kansallisista määräyksistä.

VASTUU

Käyttäjän vastuulla on varmistaa, että:

- Fyysiset ja henkiset olosuhteet ovat riittävät valjaiden käyttöön normaali- ja hätätilanteissa.
- Asianmukainen riskiarviointi on suoritettu tehtävää työtä varten, sisältäen hätätilanteet ja huomioiden oikeanlaisen ensiavun.
- Kaikki järjestelmän komponentit ovat yhteensopivia keskenään.

1.1. MERKINTÖJEN SELITYKSET

Malli: tuotteen nimi

Koko: valjaiden koko

Tarkastusnumero: kaksi numeroa ennen V-kirjainta kertovat valmistuskuukauden, kaksi viimeistä numeroa V-kirjaimen jälkeen valmistusvuoden

Sarjanumero: Valmistusvuosi/-kuukausi - juokseva numero

On poistettava käytöstä viimeistään: teoreettinen kuukausi/vuosi, jolloin viimeistään poistettava

käytöstä. Todellinen käyttöikä voi olla paljon lyhyempi. Noudata käyttöohjeita!

EU-direktiivi 89/686/EEC: EU-direktiivi, annettu 21.12./1989, henkilönsuojaimia koskevan jäsenvaltioiden lainsäädännön lähentämisestä

ANSI Z133-2006: yhdysvaltalainen standardi puunhoitotöistä

AS/NZS 1891.1:2007: australialainen/uusiseelantilainen standardi teollisista putoamissuojainjärjestelmistä ja -laitteista – osa 1: valjaat ja lisävarusteet

SMK xxxxx: lisenssinumero – AS/NZS-sertifiointitunnus

CE 0408: CE-merkki todisteena henkilösuojaindirektiivin 89/686/EEC perusvaatimusten täyttymisestä. Numero osoittaa tarkastuslaitoksen (esim. 0408 tarkoittaa TÜV Austria Services GmbH, Deutschstraße 10, A-1230 Wien, Itävalta)

Vain asiantuntevat käyttäjät saavat käyttää tätä laitetta
 Suurin sallittu vapaa pudotus: 600 mm Valjaita ei saa käyttää pudotuksen pysäyttimenä! Vapaan pudotuksen vaaraa ei saa olla. "Vapaalla pudotuksella" ei kuitenkaan tarkoiteta esim. käyttäjän jalkojen liukastumista. Vapaan pudotuksen raja on 600 mm.



Valmistaja

Merkintä, joka kertoo käyttäjälle, että käyttöohjeiden lukeminen on välttämätöntä / valmistajan ohjeita on noudatettava

Renkasiin kiinnitetään lisäetikettejä standardeissa AS/NZS 1891.1:2007 vaaditulla tavalla

RAJOITETTU PUTOAMINEN

RAJOITETTU PUTOAMINEN – MYÖS VASTAKKAISTA RENGASTA ON KÄYTETTÄVÄ
PYLVÄSVYÖ – MYÖS VASTAKKAISTA RENGASTA ON KÄYTETTÄVÄ

Keskitakakiinnitysrengas: EI STANDARDIN AS/ZS1891.1:2007 OSAN 6.2.2 (b) MUKAINEN KIINNITYSPISTE tai EI KIINNITYSPISTE

Eurooppalaisen standardin mukaisia tekstiilien pesusymboleita ja hoito-ohjeita käytetään.

Ei ole muiden kuin tuote-etiketissä lueteltujen standardien mukainen!

2. KÄYTTÖ

2.1. KOKO JA KUORMITUS

Koko	Vyötärö	Reisi	Paino
Vakio	76 - 91 cm (30 - 36 in)	52 - 66 cm 20,5 - 26 in)	120 kg

(kuva 1 / sivu 6)

Standardeissa EN 813, EN 358 ja AS/NZS 1891.1:2007 kuvatut staattiset testit suoritettiin 120 kg painolla ja kuormia sovellettiin vastaavasti. Dynaamiset testit suoritettiin myös maksimikäyttöpainolla 120 kg.

Muiden dynaamisten kuormitusten yhteydessä (putoamiskorkeus: 60 cm) työkalulenkkejä (vain keinonahkaisia) kuormitetaan tasaisesti vasemmalla ja oikealla ilmoituksen mukaisesti (vaatimus: kuorman pidättäminen).

⚠️ KAKSI TUOTETTA, MERKITTÄVÄ ERO

2.2. KIINNITYSPISTEET treeMOTION

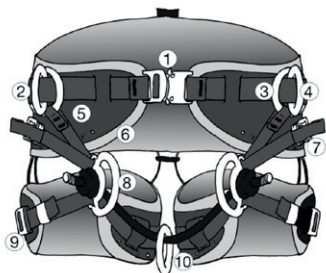

VIHREÄ = Henkilösuojainkiinnityspiste

PUNAINEN = Ei henkilösuojainkiinnityspiste

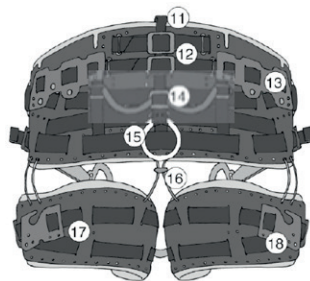

1	Vyötärövyön säätösolki	10	Köysisillan kiinnityspiste
2	Sivun D-renkaat (V+O)	11	Kiinnityspiste kevyille olkahihnoille
3	Makuurengas (V+O)	12	Kompressioihnat ensiapupakkaukselle
4	Seisomarengas (V+O)	13	Lisäkarabiinihaat varusteiden säilytykseen
5	Säädettävä jalkalenkki (V+O)	14	Korkeussäädettävät varustelennit
6	Takatoppaus	15	Keskitakakiinnitysrengas kiinnitykseen työskentelytasolle ei: AS/NZS 1891:2007
7	Säätösoljet (V+O)	16	Jalkalenkkilinjajärjestelmä
8	Etu-D-renkaat (V+O)	17	Jalkalenkit (V+O)
9	Jalkalenkin säätösoljet (V+O)	18	Lisävaruste karabiinihakaset

Etuosan henkilösuojainkiinnityspisteiden testikuormitukset standardin EN 358 tai EN 813

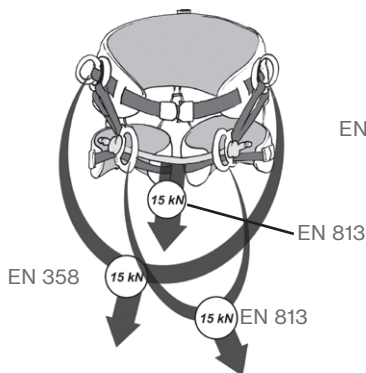

Takaosan henkilösuojainkiinnityspisteet pidätysjärjestelmäksi. Ei: AS/NZS 1891:2007

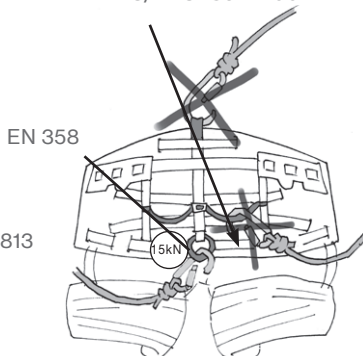

Varustelennkien maksimikuormitukset

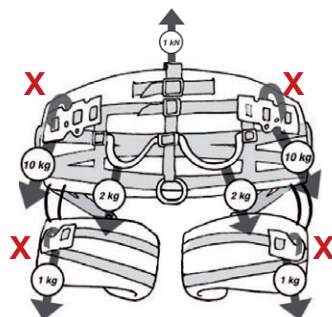

X Karabiini voidaan lukita vyöihnan ympärille tai pelkästään keionahan ympärille. Älä käytä teräväreunaisia karabiineja!

Huomautus: Kaikki kiipeämiskiinnityspisteet ovat väritään vihreitä.

2.3. KIINNITYSPISTEET treeMOTION S.LIGHT

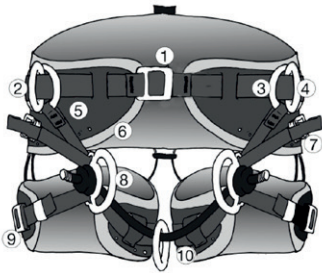

VIHREÄ = Henkilösuojainkiinnityspiste

PUNAINEN = Ei henkilösuojainkiinnityspiste

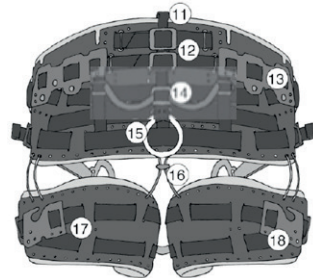

1	Vyötärövyön säätösolki	10	Köysisillan kiinnityspiste
2	Sivun D-renkaat (V+O)	11	Kiinnityspiste kevyille olkahihnoille
3	Makuurengas (V+O)	12	Kompressioihnat ensiapupakkaukselle
4	Seisomarengas (V+O)	13	Lisäkarabiinihaat varusteiden säilytykseen
5	Säädettävä jalkalengkki (V+O)	14	Korkeussäädettävät varustelenkit
6	Takatoppaus	15	Keskitikakiinnitysrengas työkaluille (esim. sahalle) - ei henkilösuojainkiinnityspiste
7	Säätösoljet (V+O)	16	Jalkalengkkitelinejärjestelmä
8	Etu-D-renkaat (V+O)	17	Jalkalengkit (V+O)
9	Jalkalengkin säätösoljet (V+O)	18	Lisävaruste karabiinihakaset

Etuosan henkilösuojainkiinnityspisteiden testikuormitukset standardin EN 358 tai EN 813

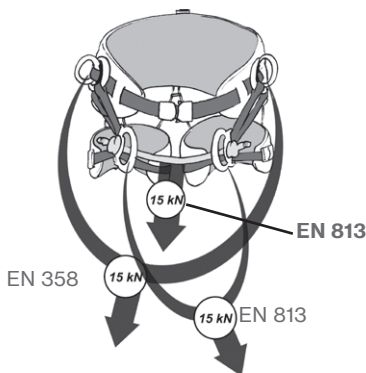

Ei henkilösuojainkiinnitykseen

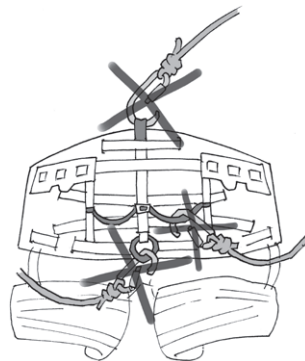

Varustelenkkien maksimikuormitukset

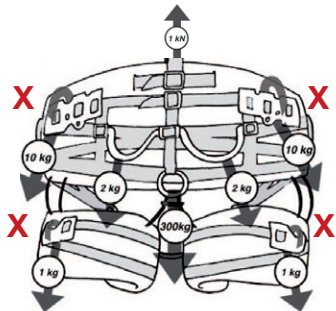

Keskirengas on työkalun, esim. ketjusahan (DF:15), ripustamista varten.

X Karabiini voidaan lukita vyöihnan ympärille tai pelkästään keionahan ympärille. Älä käytä teräväreunaisia karabiineja!

Huomautus: Kaikki kiipeämiskiinnityspisteet ovat väritään vihreitä.

2.4. KUINKA treeMOTION PUETAAN....

Varmista, että vyötärövyö ja jalkalengkien soljet ovat auki (kuva 2-5, side 9)

- Pitele valjaita takatuesta
- Astu köysisillan (10) ja jalkalengkien (17) sisään
- Sulje vyötärövyön solki (1) huolellisesti
- Sulje jalkalengkien soljet (9) huolellisesti

2.5. ...J A YLLÄPIDETÄÄN HYVÄ ISTUVUUS

- Sääda vyötärövyön vahvike (1) ja laita loppupää joustavan lenkin alle.
- Sääda kunkin jalkalengin vahviketta (17) ja laita loppupää joustavien lenkkien alle.
- Sääda vahvike säädettävistä lenkeistä (5) ja laita loppupää joustavien lenkkien alle.
- Sääda köysisillan pituutta (10) ja varmista, että pysäytinsolmut on sidottu oikein, puettu ja asetettu ennen kuin menet köyden päälle.

(kuva 6-7 / side 9)

Kiipeäjän tulee varustaa valjaat kokonaan suoritettavaa työtä varten ja roikkua sen jälkeen kiinnikkeissä ja kokeilla erilaisia työasentoja varmistaakseen, että valjaat ovat sopivat, mukavat ja työtarkoitukseen sopivat. Jalka- ja selkätoppaukset on kiinnitetty valjaisiin koukku-lenkki-kiinnikkeillä ja ne voi poistaa puhdistusta varten ja palauttaa sen jälkeen paikoilleen.

2.6. SOLKIEEN SÄÄTÖ

(kuva. 8-9 / side 9/10)

3. SOVELLUKSISSA

Vapaan pudotuksen vaaraa ei saa olla. "Vapaalla pudotuksella" ei kuitenkaan tarkoiteta esim. käyttäjän jalkojen liukastumista.

Valitse valjaiden liitääntä ankkurointipisteeseen sel-laiselta tasolta, josta putoamisetäisyys on vähäisin, mutta joka mahdollistaa käyttäjän työskentelyn. Jos liität valjaat sellaisesta pisteestä, jota valjaiden käyttäjä ei voi nähdä, tee liitääntä joko ennen valjaiden pukemista tai anna liitääntä jonkun toisen henkilön tehtäväksi ja tarkastettavaksi.

Käyttö työasemointivynä standardin EN 358 mukaisesti valjaiden sivuttainen kuormitus:

Jalkojen tulee olla hyvin tuettu (esim. seisessä pylväskengillä). Työasemointiköysi vyötärön tasolla liitettynä molempiin seisoma-D-renkaiisiin (4).

(kuva 10, side 10)

VAIN treeMOTION (ei treeMOTION S.light): Tämä EI ole standardin AS/NZS 1891.1:2007 osan 6.2.2 (b) mukainen kiinnityspiste. Käytetään kiinnitykseen työskentelytasolle. (Käyttäjät ei saa yltää pisteeseen, josta vapaa pudotus on mahdollinen.) Kiinnitä työasemointiköysi keskitakakiinnitysrenkaaseen (15). Ankkurointipisteen tulee olla vyötärön yläpuolella.

(kuva 11, side 10)

Käyttö istumavaljaina standardin EN 813 mukaisesti

- Riippuva – keskikiinnitys köysisillassa (10). Kaksinkertainen (juokseva) köysijärjestelmä, jossa kitkanykäyssäädin.
- Riippuva – keskikiinnitys köysisillassa (10). Yksittäisen laskeutuva köysi, jossa mekaaninen säädin.
- Riippuva – kiinnitys molempiin etu-D-renkaiisiin (8). Kaksinkertainen (juokseva) köysijärjestelmä, jossa kitkanykäyssäädin.

(kuva. 12-14 / side 10)

4. VARAOSAT

Tuotekohtaiset ohjeet toimitetaan kunkin varaosan mukana.

- Yläosa treeMOTION 7333211
- Varaköysisilta 7333212
- Etulanne-D-renkaat varasarja 7333208
- Jalkalengkit (oikea: 7333206 / vasen: 7333207)
- Varajalkapehmuste (1 pari) 7333209
- Comfort-selkäpehmuste 7359960
- Varustelengkit treeMOTION 7333213
- Vakioselkäpehmuste 7333214

Olkahihnat ja kuormankantokokonaisuus

(osanro 7333211)

Valjaiden yläosa (olkahihnat ja kuormankantokokonaisuus) eivät ole henkilösuojainelementtejä eikä niitä ole tarkoitettu putoamisen pysäyttämiseen. Valjaita saa käyttää ainoastaan työasemointiin standardin AS/NZS 4488.1 mukaisesti yhdessä olkahihnojen kanssa. Ei putoamisen pysäyttävät valjaat!

(kuva 15, side 11)

Varaköysisilta (osanro 7333212)

Jos vihreä kuori on vahingoittunut jollain tapaa (esim. viiltojen, kuumuuden tai hankauksen vuoksi) tai ytimen tunnustelevassa tarkastuksessa havaitaan muutoksia halkaisijassa tai köyden ominaisuuksissa, köysisilta on vaihdettava välittömästi asiantuntijan toimesta tai sen valvonnassa.

(kuva 16 / side 11)

Vaihdossa saa käyttää ehdottomasti vain valmistajan hyväksymiä varaosia. Ennen laitteen käyttöä uudelleen, varmista, että varaosa on vaihdettu oikein. Jos sinulla ei ole työssä tarvittavaa kokemusta, taitoja ja tietoa, ota yhteyttä asiantuntijaan tai valmistajaan.

Lisätestit suoritettiin TÜV:ssä käyttäen köysisillä DMM:n pieniakselista leikaria SW 100 vihreän renkaan sijasta. Mainittua leikaria voi näin ollen käyttää vaihtoehtoisesti.

(kuva. 17 / side 11)

4.1. VARAOSIEN ASENNUS**Varustelennkien (sisältyvät toimitukseen) asennus treeMOTION / treemotion S.light**

(kuva 18-20 / side 11)

- 1) Leikkaa putket tarvittavan pituisiksi. Pujota venyvä naru.
- 2) Pujota venyvä naru valjaiden perusmateriaalin läpi. Solmi lukkosolmu venyvän narun toiseen päähän ja jätä noin 1 cm narua esiin solmun päästä. Leikkaa toinen pää.
- 3) Solmi venyvän narun toiseen päähän lukkosolmu. Tällä tavalla voit muokata valjaita asentamalla varustelennkejä mihin tahansa perusmateriaalin reikien väliin selkäpehmusteessa tai jalkalennkeissä

5. KÄYTÖN RAJOITUKSET

treeMOTION / treeMOTION S.light ei ole tarkoitettu käytettäväksi putoamisen pysäyttämiseen. Kiipeämisköydessä tulee olla koko ajan mahdollisimman vähän löysää. **AVapaan pudotuksen vaaraa ei saa olla. "Vapaalla pudotuksella" ei kuitenkaan tarkoiteta esim. käyttäjän jalkojen liukastumista.** Ole tietoinen heilahduslaajuudesta ja varaudu riskeihin.

Valitse valjaiden liitäntä ankkurointipisteeseen selkälaiselta tasolta, josta putoamisetäisyys on vähäisin,

mutta joka mahdollistaa käyttäjän työskentelyn.

Älä tee tämän tuotteen avulla mitään töitä, mikäli ruumiillinen tai henkinen kuntosi saattaa heikentää turvallisuuttasi normaalissa käytössä tai hätätilanteessa! Tuotteeseen ei saa tehdä minkäänlaisia muutoksia tai lisäyksiä. Kaikki muutokset on jätettävä valmistajan suoritettaviksi.

6. HUOMIOITAVA ENNEN KÄYTTÖÄ

Tuote on tarkastettava silmämääräisesti ennen jokaista käyttöä. Tässä yhteydessä on tarkastettava, ettei tuotteesta puutu osia, ja että se on käyttökelpoisessa kunnossa ja toimii asianmukaisesti.

Jos tuotetta käyttävä henkilö on pudonnut ja tuote on altistunut siten rasitukselle, se on välittömästi poistettava käytöstä. Tuote on muutoinkin poistettava käytöstä pienimmänkin epäilyksen yhteydessä. Sen saa ottaa käyttöön vasta, kun asiantunteva henkilö on tarkastanut sen ja todennut sen käyttökelpoiseksi.

On varmistettava, että tuotteeseen liittyviä suosituksia sen käytöstä yhdessä muiden komponenttien kanssa noudatetaan: Taljaköysien tulee olla standardien EN 358 tai EN 354 mukaisia ja kaikkien muiden henkilösuojainten tulee täyttää EU-direktiivin 89/686/EEC vaatimukset. Ankkurointipisteiden tulee kestää staattinen kuormitus 12 kN standardin EN 795:2012 mukaisesti. VAROITUS: Käytettäessä puuta ankkurointipisteinä samat kuormitukset saattavat kohdistua puuhun. Kiinnitä huomiota sopivan ankkurointijärjestelmän valintaan!

Varmista, että kaikki osat ovat yhteensopivia. Varmista, että kaikki osat on asennettu oikein. Jos tätä ohjetta laiminlyödään, vakavien ja hengenvaarallisten vammojen riski kasvaa.

Käyttäjän vastuulla on arvioida suoritettaviin töihin, mukaan lukien hätätapaukset, liittyvät oleelliset ja todelliset riskit.

Ennen tuotteen käyttöä on luotava suunnitelma pelastustoimista, joka huomioi kaikki mahdolliset hätätilanteet. Ennen käyttöä ja sen aikana on pohdittava, millä tavoin pelastustoimet saadaan suoritettua mahdollisimman turvallisesti ja tehokkaasti

SUSPENSION TRAUMA

Käytettäessä valjaita pidemmän aikaa istumavaljaina saattaa esiintyä alla kuvattuja oireita.

Jos valjaissa joutuu roikkumaan liikkumattomana liian pitkään (esimerkiksi tajuttomana), se voi rajoittaa verenkiertoa ja aiheuttaa niin sanotun suspension trauman – HUOMIO HENGENVAARA – ota heti yhteys HÄTÄKESKUKSEEN! Verenkierron estymisen tunnusmerkkejä ovat esimerkiksi kalpeus, hikoilu, hengenahdistus, huimaus ja huonovointisuus. (Luetelo on puutteellinen.

Oireet voivat vaihdella yksilöllisesti.) Jos mahdollista, kyseisen henkilön on ryhdyttävä asianmukaisiin toimenpiteisiin itse, jotta jalkojen verenkierto ei salpaudu, esimerkiksi heiluttelemalla jalkojaan tai keventämällä jalkalengkien painetta tukemalla jalkansa. Jos se ei ole mahdollista, henkilö on ehdottomasti pikimmiten pelastettava roikkuvasta asennosta ja hänelle on annettava vastaavaa lääkinällistä ensiapua.

HUOMIO – HENKILÖÄ EI SAA ASETTAA HETI PITKÄLLEEN tai SHOKKIASENTOON -> HENGENVAARA! Loukkaantunut henkilö on asetettava joko istumatai kyykyasentoon. Jos loukkaantunut henkilö on menettänyt tajuntansa, hänet on asetettava tukevaan kylkiasentoon niin, että hänen ylävartalonsa on mahdollisimman korkealla (näin vältetään liian nopeasta alavartalon veren takaisinvirtauksesta johtuva sydämenpysähdys).

7. KULJETUS, VARASTOINTI JA PUHDISTUS

Valjaiden kantavien osien materiaalina on: polyesteri, polyamidi, alumiini Dyneema®

Käyttölämpötila-alue

+50°C to -30°C

Varastointi- ja kuljetusolosuhteet

- | | |
|---|--|
| <input checked="" type="checkbox"/> Tiivis tila | <input checked="" type="checkbox"/> Tuhoeläinten vaara |
| <input checked="" type="checkbox"/> Ilmastointi | <input checked="" type="checkbox"/> Liiallinen kosteus |
| <input checked="" type="checkbox"/> UV-säteily | <input checked="" type="checkbox"/> +15°C ... +25°C |
| <input checked="" type="checkbox"/> Kuiva ja siisti ympäristö | |
| <input checked="" type="checkbox"/> Teräväreunaiset esineet | |

Huolto/Puhdistus

- Vesi (≤ 30 °C)
- Konepesu
- Mieto puhdistusaine
- Painepesuri
- Hellävarainen käsinpesu

... OK

... ei OK

Kuivaus

- Ripustus hyvin ilmastoituun paikkaan (≤ 30 °C)
- Suora auringonvalo
- Kuumuus (esim. tuli)

Desinfiointi

- Vesi (≤ 30°C)
- Kesto (≤ 1 tunti)
- Etanoli
- Huuhtelu desinfiointin jälkeen

Syövyttävät aineet

Pidä etäällä syövyttävistä hapoista, emäksistä, nesteistä, höyryistä, kaasuista jne. Ole varovainen puusta erittyvien aineiden kanssa! Ne saattavat olla yllättävän aggressiivisia. Jos epäilet aggressiivisen aineen aiheuttaneen vahinkoa:

- Poista tuote käytöstä ja merkitse se selvästi, jotta sitä ei voida käyttää vahingossa;
- Lähetä mahdollisimman paljon yksityiskohtaista tietoa tapahtuneesta valmistajalle;
- Älä käytä tuotetta uudelleen, jollei valmistaja ole vahvistanut (kirjallisesti), että se voidaan ottaa takaisin käyttöön.

VAROITUS

Jos mikä tahansa valjaiden osa altistuu kemikaaleille, esim. puhdistusaineille tai vaaralliselle ilmalle, käyttäjän tulee ottaa yhteyttä valmistajaan, ennen kuin päättää, voiko osan käyttöä jatkaa vai ei.

8. SÄÄNNÖLLINEN TARKASTUS

Varustuksen kunto on ehdottomasti tarkastettava säännöllisesti: oma turvallisuutesi riip-puu varustuksen tehokkuudesta ja pitävyydestä!

Varustus on tarkastettava jokaisen käytön jälkeen hankaumien ja viiltojen varalta. Tarkista tuo-temerkintöjen luettavuus! Vaurioituneet osat, kuten myös osat, joiden varassa ollut henkilö on pudonnut, on poistettava välittömästi käytöstä. Tuote on poistettava käytöstä tai annettava asiantuntevan

henkilön tarkastettavaksi, mikäli sen turvallisuuden suhteen esiintyy pienintäkään epäilystä.

Käytettäessä laitetta työsuojelutarkoituksessa standardin EN 365 mukaisesti se on annettava vähintään 12 kuukauden välein, ja käytettäessä standardin AS/NZS 1891.1 mukaisesti vähintään 6 kuukauden välein tarkastettavaksi tiukasti ohjeita seuraavalle asiantuntijalle tai valmistajalle, ja tarvittaessa se on korvattava uudella. Tästä tarkastuksesta on tehtävä asianmukaiset muistiinpanot (varustuksen dokumentaatio, vvert. taulukko alla).

Huomioi myös tarkastusvälejä koskevat kansalliset säännöt.

Tarkastuksen on sisällettävä:

- Varusteiden yleistilan tarkastus: ikä, täydellisyys, likaisuus, oikea koostumus.
- Etiketin tarkastus: Onko olemassa? Luettavassa kunnossa? Löytyykö CE-merkintä? Näkykö valmistusvuosi?
- Kaikkien yksittäisten osien tarkastus mekaanisten vaurioiden varalta, kuten: viillot, repeämät, lovet, hankaumat, muodonmuutokset, juovien muodostuminen, kierteet, litistymät.
- Kaikkien yksittäisten osien tarkastus lämmön tai kemiallisten aineiden aiheuttamien vaurioiden varalta, kuten: sulaminen, kovettumat, värinmuutokset.
- Metallisten osien tarkastus korroosion ja muodonmuutosten varalta.
- Tilan ja loppuliitosten, ompeluiden (esim. ompelulangan kuluneisuus), pujosten ja solmujen (esim. eivät ole irronneet) täydellisyyden tarkastus.

Myös näiden suhteen on huomattava: tuote on poistettava käytöstä tai annettava asiantuntevan henkilön tarkastettavaksi, mikäli sen turvallisuuden suhteen esiintyy pienintäkään epäilystä.

9. KÄYTTÖIKÄ

Teoriassa tuotteen mahdollinen käyttöikä voi olla 5 vuotta alkaen vahingoittumattoman pakkauksen avaamisesta (ainoastaan, jos tuotetta käytetään harvoin (1 viikko vuodessa) ja se säilytetään asianmukaisesti (katso kohta Kuljetus, varastointi ja puhdistus)). Tuote on poistettava käytöstä viimeistään 5 vuoden kuluttua käyttöönotosta. Oletuksena on, että käyttöönotto alkaa ostosta. Suosittelemme säilyttämään ostosittteen.

Teoriassa mahdollinen kokonaisikäikä (oikea varastointi ennen ensimmäistä käyttöä + käyttö) on rajoitettu 8 vuoteen valmistuspäivästä alkaen.

Todellinen käyttöikä riippuu ainoastaan tuotteen kunnosta, johon vaikuttavat lukuisat tekijät (katso alla). Käyttöikä saattaa rajoittua äärimmäisissä olosuhteissa yhteen ainoaan kertaan tai vieläkin vähempään, jos varustus vaurioituu jo ennen ensimmäistä käyttöä (esim. kuljetuksen yhteydessä).

Mekaaninen kulutus ja muut ulkoiset vaikutukset, ku-

ten auringonvalo, lyhentävät käyttöikää voimakkaasti. Auringossa haalenneet tai hankaukselle altistetut kuidut/vyöhihnat, värinmuutokset ja ko-vettumat ovat varmoja merkkejä siitä, että tuote on syytä poistaa käytöstä.

Tuotteen käyttöiästä ei voi antaa yleisesti päteviä tietoja, koska siihen vaikuttavat useat eri tekijät, kuten esim. (luettelo ei ole täydellinen!) UV-säteily, käyttötapa ja käyttöiäheys, käsittely, säävaikutukset kuten esim. lumi, ympäristövaikutukset, kuten esim. suola, hiekka, paristohappo...jne.

Yleisesti on lähdettävä liikkeelle siitä, että jos käyttäjä jostain syystä, joka saattaa aluksi vaikuttaa mitättömältäkin, ei ole aivan varma siitä, vastaa-vatko varusteet vaatimuksia, on tuote poistettava käytöstä ja annettava asiantuntevan henkilön tarkastettavaksi. Poista tuote käytöstä, jos siinä ilmenee kulumisen merkkejä!

Tuote on ehdottomasti vaihdettava putoamisen jälkeen!

10. VAATIMUSTENMUKAISUUSTODISTUS

TEUFELBERGER Fiber Rope GmbH

Vogelweiderstrasse 50, A-4600 Wels, Itävalta

vakuuttaa täten, että tähän vaatimustenmukaisuusvakuutukseen liitetty uusi henkilösuojain vastaa direktiivin 89/686/ETY määräyksiä ja harmonisoituja eurooppalaisia normeja, ja että se on identtinen sen henkilösuojaimen kanssa, joka oli kohteena valtuutetun tarkastuslaitoksen TÜV Austria Services GmbH, Deutschstraße 10, A-1230 Wien myöntämässä EY-tyyppitarkastustodistuksessa (sertifikaatin nro 1313-1703-PSA17-003-Z) ja joka oli direktiivin 89/686/ETY artikkelin 11A mukaisen tarkastusmenettelyn kohteena ilmoituslaitoksessa TÜV Österreich, Deutschstraße 10 A-1230, Itävalta.



Wels, Itävalta, 1. maaliskuu 2017, Mag. Rainer Morawa, toimitusjohtaja

⚠ OBS

Dette produktet er en støtte- og sittesele som er utviklet spesielt for arborister. Det egner seg ikke til som fallstopp ved fall fra høyder. Dette produktet skal kun brukes av personer som har fått opplæring i sikker bruk og som har de nødvendige kunnskaper og evner, eller som er under direkte tilsyn av slike personer. Utstyret skal stilles til personlig disposisjon for brukeren. Det skal kun brukes innenfor de fastlagte innskrenkede bruksvilkår og til tiltenkt bruksformål.

Denne bruksanvisningen skal leses og forstås før bruk, og sammen med kontrollarket skal den oppbevares ved produktet, slik at det kan slås opp i den ved senere anledninger. Undersøk om de nasjonale sikkerhetsbestemmelser for PVU-utstyr for trepleiere omfatter lokale vilkår.

OBS! AS/NZS 1891.4 er orienteringshjelp ved valg av produkt samt for bruk og vedlikehold!

Produktet som leveres sammen med denne produsentinformasjonen er prototypetestet og CE-merket for å bekrefte samsvaret med EU-direktiv 89/686/EØF for personlig verneutstyr. Dette produktet er utviklet på grunnlag av en risikoanalyse av arboristers spesielle behov. Enkelte detaljer ved utformingen (spesielt bredden på magebeltet) avviker fra de gjeldende standardene NS-EN 358:1999 og NS-EN 813:2008. Alle andre krav til konstruksjonen er oppfylt. Ved prøving ble alle statiske krav oppført i standarden, oppfylt. Ved de dynamiske prøvingene ble kravene i NS-EN 358 oppfylt, ved prøvingene iht. NS-EN 813 ble testdukken iht. EN 12277 brukt med ekstra vekt. **I alle tilfeller var samlet masse 120 kg** (testdukke pluss ekstra vekt). treeMotion-beltet oppfyller også kravene i AS/NZS 1891.1:2007. For prøving ble det brukt en 100 kg-testmasse som foreskrevet i standarden. I tillegg ble taubro-forankringspunktet underkastet en dynamisk prøving med en testmasse på 120 kg. Produktet oppfyller kravene i ANSI Z133-2012 for trepleie. Produktet **oppfyller** ingen ytterligere (ANSI) standarder.

⚠ ADVARSEL

Det kan være farlig å bruke produktene. Våre produkter skal kun benyttes til den type bruk de er bestemt til. De skal ikke brukes til løfting i henhold til Europaparlaments- og rådsdirektiv 2006/42/EF. Kunden må sørge for at brukeren er gjort kjent med korrekt bruk og de nødvendige sikkerhetstiltak. Vær oppmerksom på at ethvert produkt kan forårsake skader dersom det overbelastes eller brukes, oppbevares eller rengjøres på feil måte. Sjekk de nasjonale sikkerhetsbestemmelsene, anbefalinger fra industriens yrkesorganisasjoner og direktiver for krav som gjelder lokalt. TEUFELBERGER® og 拖飞宝® er internasjonalt registrerte merker tilhørende TEUFELBERGER gruppen.

Produsentinformasjonen skal vedlegges dersom systemet selges eller gis videre til en annen bruker. Skal systemet tas i bruk i et annet land, er det selgers / tidligere brukers ansvar å påse at produsentinformasjonen fremlegges på dette landets språk og at de gjeldende nasjonale standarder oppfylles.

TEUFELBERGER er ikke ansvarlig for direkte, indirekte eller tilfeldige følger / skader som opp-trer under eller etter bruk av produktet som en følge av feil bruk, og da særlig feil montering.

OBS: Denne sitteselen skal kun brukes til arbeidsposisjonering, IKKE som fallstopp ved fall fra høyder!

Utgave 03/2017, art. nr.: 6800503

1. GENERELT

Denne selen er en PVU (personlig verneutstyr) og skal kun brukes av deg personlig. Enhver relevant informasjon om selen skal gis videre til brukeren av dette produktet og må være lett tilgjengelig. Anvisningen må ikke kastes, men oppbevares for senere bruk. Mens selen er i bruk eller når den oppbevares, må du beskytte den mot skader. Skulle det oppstå tvil om sikkerheten ved dette beltet eller dets komponenter, må du ta produktet fra hverandre og merke det som ubrukelig. Send selen til produsenten for sjekk eller reparasjon. Produktet skal ikke brukes på nytt før produsenten (skriftlig) har bekreftet at det er sikkert i bruk. Endringer, tilføyelser eller reparasjoner av utstyret er tillatt kun etter skriftlig samtykke fra produsenten.

Utstyret skal kun brukes innenfor det fastlagte bruksområdet og kun til fastsatt formål. Ved videresalg til et annet land må selger legge ved bruksanvisning på dette landets språk. Med jevne mellomrom skal PVU-utstyret inspiseres av en kompetent person. Teufelberger anbefaler en grundig inspeksjon hvert halvår. Sjekk også de nasjonale sikkerhetsbestemmelser for PVU-utstyr.

Modell: treeMOTION Size: standard
 Controll-No.:31.9J01V17 Ser.-No.:17/03 -00001
 Must be discarded at the latest by: 03 /2025

- ! Max. load: 120 kg !
- ! Maximum allowable free-fall: 600 mm !
- ! Manufacturer's instructions must be followed ! 
- ! Only competent users should use this equipment !
- ! Does not comply with any standards other than those stated on the product label !



CE 0408



AS/NZS 1891.1:2007.....SMK 40473
 EU Directive 89/686/EEC ANSI Z133-2012

www.teufelberger.com

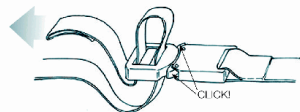
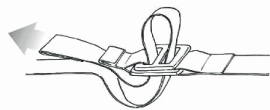

Ansvar

Brukeren er ansvarlig for at følgende forutsetninger oppfylles:

- Relevant fysisk og psykisk tilstand for bruk av selen under normale vilkår og i nødssituasjoner.
- At det foreligger en risikovurdering for arbeidet som skal gjennomføres, inkl. nødtiltak. I denne sammenheng må det tas hensyn til korrekt medisinsk førstehjelp.
- At alle komponenter i systemet er kompatible

1.1. ERKLÆRING OM MERKING

Modell: Produktnavn

Størrelse: Selestørrelse

Kontrollnr.: De to sifrene foran «V» viser måneden, de to siste sifrene etter «V» angir årstallet.

Ser. Nr.: Produksjonsår/-måned, -serienummer skal skiftes ut senest: måned/år for teoretisk senest mulige utskifting. Faktisk levetid kan være mye kortere. Se bruksanvisningen.

EU-direktiv 89/686/EØF: Rådskolektiv av 21. desember 1989 om tilnærming av medlemstatenes lover om personlig verneutstyr

ANSI Z133-2006: US-standard for trepleie

AS/NZS 1891.1:2007: Australisk/Newzealandsk standard for industrielle fallstoppsystemer og -apparater - del 1: Selser og tilleggsutstyr

SMK xxxxx: lisensnummer – identifiserer sertifisering iht. AS/NZS

CE bekrefter at de grunnleggende kravene i 89/686/EØF (personlig verneutstyr) er overholdt. Nummeret henviser til kontrollinstituttet. (0408 for TÜV Austria Services GmbH, Deutschstraße 10, A-1230 Wien).

Dette utstyret bør kun brukes av fagkyndige brukere. Maks. tillatt fritt fall: 600 mm. Selen skal ikke brukes som fallstopper! Fritt fall må ikke være mulig. «Fritt fall» omfatter imidlertid ikke at brukersens fot sklir. Dette er begrenset til 600 mm.

Produsent

Symbol som viser brukeren at denne bruksanvisningen må leses

/ produsentens anvisninger skal følges.

Som krevet i AS/NZS 1891.1:2007 er det festet ekstra etiketter på ringene

BEGRENSET FALL

BEGRENSET FALL - MÅ BRUKES MED MOTSTÅENDE RING

FORBINDELSESLINE FOR STØTTESELE - MÅ BRUKES MED MOTSTÅENDE RING

Midtre bakre festering: INTET FORANKRINGSPUNKT IHT. AS/NZS 1891.1:2007 SECTION 6.2.2 (b) eller INTET FORANKRINGSPUNKT

De europeiske standardsymbolene for klær og stell av tekstiler er tatt i bruk.

Bortsett fra de standardene som er angitt på produktetiketten, tilsvarer selen ingen andre standarder

2. BRUK

2.1. STØRRELSER OG BELASTNING

Størrelse	Midje	Lår	Vekt
Standard	76 - 91 cm (30 - 36 in)	52 - 66 cm 20,5 - 26 in)	120 kg

(fig. 1 / side 6)

De statiske prøvingene som beskrives i NS-EN 813, EN 358 og AS/NZS 1891.1:2007 ble gjennomført for en vekt på 120 kg, og belastningen ble påført tilsvarende. Likeså ble de dynamiske prøvingene gjennomført med maks. tillatt samlet vekt på 120 kg.

For ytterligere dynamiske prøvinger (fallhøyde: 60 cm) ble verktøystropper (kun kunstlær) belastet jevnt på venstre og høyre side som angitt (krav: holde lasten)

! TO PRODUKTER MED EN VIKTIG FORSKJELL

2.2. PVU-FORANKRINGSPUNKTER treeMOTION

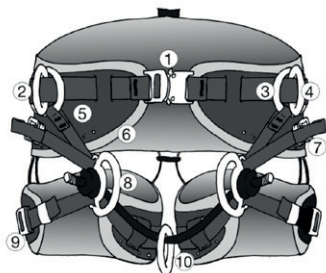

GRØNN = PVU-forankringspunkter

RØD = Ingen PVU-forankringspunkter

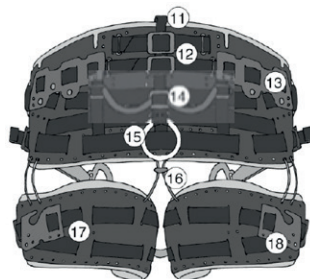

1	Justerbar hoftespenne	10	Sentralt forankringspunkt
2	Holderingsystem på siden (v + h)	11	Festepunkt for skulderstropp (ikke PVU)
3	Liggende ring (v + h)	12	Selefaste for førstehjelpspakke
4	Stående ring (v + h)	13	Feste til karabinkrok
5	Justerbar beinstropp (v + h)	14	Høydejusterbare materialløkker
6	Ryggpute	15	Sentralt festepunkt for sikkerhetsbelte på arbeidsplattformer / tilsvarende ikke AS/NZS 1891.1:2007
7	Spennesystem for justerbar beinstropp (v + h)	16	Gummioppheng beinløkker
8	D-ringer foran (v + h)	17	Beinpute (v + h)
9	Spenne for justerbar beinløkke (v + h)	18	Feste til karabinkrok

PVU-forankringspunkter på for-siden: Med prøvebelastning iht. hhv. NS-EN 358 og NS-EN 813

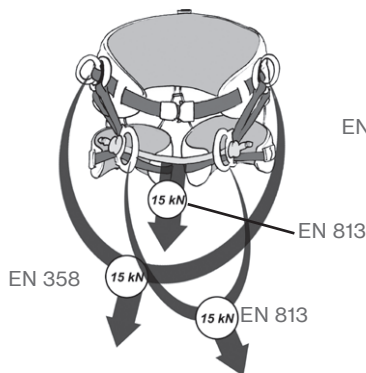

Forankringspunkt for sikkerhetsbelte på baksiden (tilsvarende ikke AS/NZS 1891.1:2007)

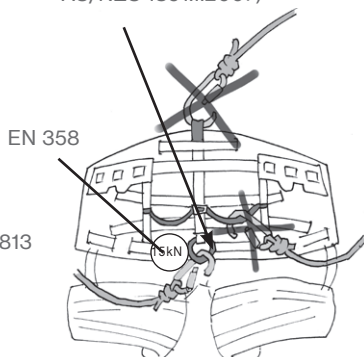

Verktøyløkker
Maks. last.

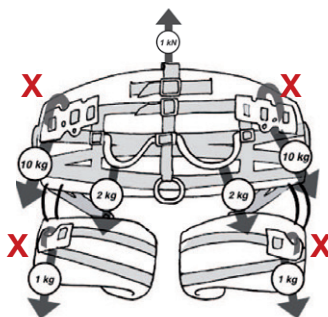

X Karabinkroken kan hektes inn rundt selebåndet eller bare rundt kunstlæret.

Ikke bruk karabinkroker med skarpe kanter!

Merk: Alle forankringspunkter for klatring er grønne

2.3. PVU-FORANKRINGSPUNKTER treeMOTION S.Light

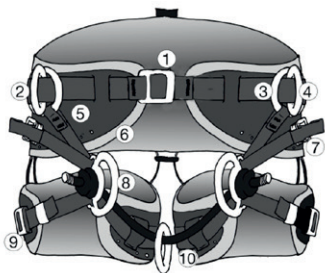

GRØNN = PVU-forankringspunkter

RØD = Ingen PVU-forankringspunkter

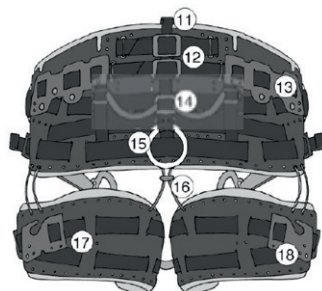

1	Justerbar hoftespenne	10	Sentralt forankringspunkt
2	Holderingsystem på siden (v + h)	11	Festepunkt for skulderstropp (ikke PVU)
3	Liggende ring (v + h)	12	Selefaste for førstehjelpspakke
4	Stående ring (v + h)	13	Feste til karabinkrok
5	Justerbar beinstropp (v + h)	14	Høydejusterbare materialløkker
6	Ryggpute	15	Sentralt festepunkt for verktøy (f.eks. motorsag) (intet forankringspunkt!)
7	Spennesystem for justerbar beinstropp (v + h)	16	Gummioppheng beinløkker
8	D-ringer foran (v + h)	17	Beinpute (v + h)
9	Spenne for justerbar beinløkke (v + h)	18	Feste til karabinkrok

PVA-forankringspunkter: Med prøvebelastning iht. hhv. NS-EN 358 og NS-EN 813

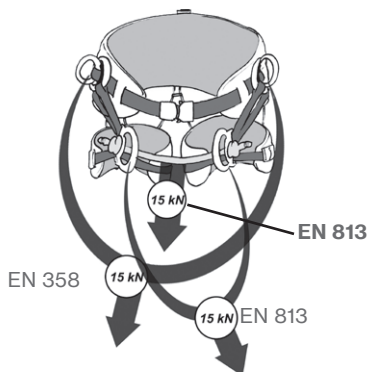

Intet PVU-forankringspunkt

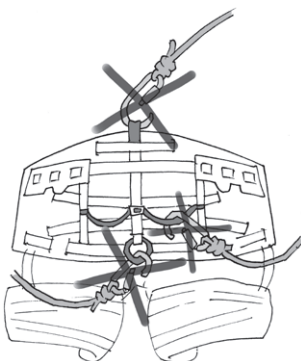

Verktøyløkker
Maks. last.

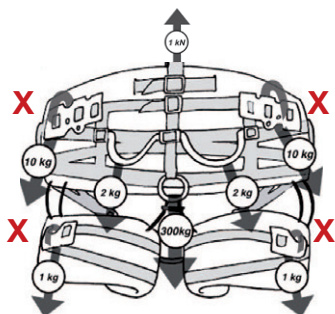

Ringen i midten brukes til å feste verktøy, f.eks. en motorsag (DF:15).

X Karabinkroken kan hektes inn rundt selebåndet eller bare rundt kunstlåret.

Ikke bruk karabinkroker med skarpe kanter!

Merk: Alle forankringspunkter for klatring er grønne.

2.4. HVORDAN TILPASSER JEG treeMOTION ETTER KROPPEN MIN ...

Kontroller at hoft- og beinspennen er åpne (1, 9) (fig. 2-5 / side 9)

- Hold selen i ryggstøtten.
- Gå inn i selen mellom taubro (10) og ryggpute mens du stikker beina inn i venstre og høyre beinløkke (17)
- Lukk hoftespennen godt (1).
- Lukk beinspennene godt (9).

2.5. ... OG OPPNÅR OPTIMAL PASSFORM

- Still inn hoftebeltet (1) og stikk resten av båndet inn i gummistroppen.
- Still inn beinløkkene (17) og stikk resten av båndet inn i gummistroppene.
- Still inn beinstroppene (5) og stikk resten av båndet inn i gummistroppene.
- Om nødvendig kan lengden på det sentrale forankringspunktet (10) forandres med en korrekt og tilstrekkelig fasttrukket stoppknute.

(fig. 6-7 / side 9)

Brukeren skal utstyre selen med alt utstyr som trengs for oppgaven og deretter henge seg i selen. Kontroller samtidig at selen er optimalt innstilt og tilpass den optimalt iht. oppgaven som skal utføres.

Bein- og ryggpolstring er festet til selen med kroker og borrelåser. De kan tas av for rengjøring og settes på igjen.

2.6. STILLE INN SPENNENE

(fig. 8-9 / side 9/10)

3. BRUKSMÅTER

Det må ikke være fare for fritt fall. Med «fall» menes et fritt fall, å «miste festet» er f.eks. når føttene sklir.

Høyden for koblingen mellom selen og et forankringspunkt skal velges slik at den gir minst mulig samlet fallhøyde som ennå gjør det mulig for brukeren å gjennomføre de nødvendige arbeider.

Når det opprettes en kobling med et punkt på selen som ikke er synlig for brukeren, må denne koblingen enten opprettes før selen tas på, eller for sikkerhets skyld opprettes eller kontrolleres av en annen person.

Bruk som støttesele analogt med NS-EN 358

Tverrbelastning på selen. Føttene har stabil feste (f.eks.: med pigger i stammen). Forbindelseslinen må ligge i midjehøyde når det er koblet til D-ringene (4) på selen. (fig. 10 / side 10)

KUN for treeMOTION (ikke for treemotion S.light):

Dette er IKKE et forankringspunkt iht. AS/NZS 1891.1:2007, section 6.2.2 (b). Bruk som sikkerhetsbelte på arbeidsplattformer. (Bruker må ikke gå i nærheten av steder man kan falle ned fra). Forbindelseslinen kobles til den midtre ringen (15) på baksiden. Forankringspunktet må ligge ovenfor midjen.

(fig. 11 / side 10)

Bruk som sittesele analogt med NS-EN 813

- Sittende – på sentralt festepunkt på taubroen (10). Dobbeltauteknikk med bevegelig tau og klemknute.
- Sittende – på sentralt festepunkt på taubroen (10). Nedfiring på enkelttau med mekanisk nedfiringstutyr.
- Sittende – kobling til begge D-ringer (8) foran. Dobbeltauteknikk med bevegelig tau og klemknuteknikk.

(fig. 12-14 / side 10)

4. RESERVEDELER

Produktspesifikke instruksjoner fås med hver reservedel.

- Skulderstropp treeMOTION 7333211
- PVU reservedel sentralt forankringspunkt 7333212
- PVU hoft-beinsett 7333208
- PVU beinløkke (høyre: 7333206 / venstre: 7333207)
- Beinpolstring (1 par) 7333209
- Reserve standard hoftepolstring 7333214
- Reserve standard hoftepolstring 7359960
- Materialøkker for treeMOTION 7333213

Skulderstropp og lastbærende stropp

(delenr. 7333211)

Selens overdel (skulderstropp og lastbærende stropp) er ikke et PVU og må ikke brukes som fallsikring. Sammen med skulderstroppene skal selene kun brukes for arbeidsplassposisjonering iht. AS/NZS 4488.1. Ingen fallsikringssele!

(fig. 15 / side 11)

Taubro (delenr. 7333212)

Hvis den grønne strømpen er skadet i en eller annen form (f.eks. ved kutt, varme eller slitasje), eller dersom en taktill inspeksjon av kjernen viser en endring av diameteren eller tauegenskapene, skal taubroen straks skiftes ut av eller under tilsyn av en fagkyndig person. (fig. 16 / side 11)

Det skal utelukkende brukes reservedeler som er godkjent av produsenten. Før ny bruk av utstyret må det kontrolleres at reservedelen er skiftet korrekt ut. Har du ikke tilstrekkelig erfaring, kunnskap og viten om dette, må du kontakte en sakkkyndig person eller produsenten.

Ytterligere prøvinger er utført av TÜV ved bruk av DMM Small Axis Swivel SW 100 i stedet for den grønne ringen på taubroen. Den nevnte sveiva kan dermed brukes som en alternativ mulighet.

(fig. 17 / side 11)

4.1. MONTERE RESERVEDELER

Installere materialløkkene på treeMOTION / tree-motion S.light (fig. 18-20 / side 11)

- 1) Klipp til slangematerialet i den lengden du vil materialløkkene skal ha. Før inn det elastiske tauet.
- 2) Trøt det elastiske tauet inn gjennom hull i selens basismateriale.
Bind en stoppknute på enden og la det stå igjen 1 cm tau ut av knuten. Klipp av den andre enden.
- 3) Knytt en stoppknute på den andre enden også.
På denne måten kan det lages så mange materialløkker som ønsket mellom to hull i basismaterialet i ryggområdet eller beinløkkene.

5. INNSKRENKING AV BRUK

treeMOTION / treemotion S.light må ikke brukes som fallsikringssele! Sikringstauet skal være stramt med i alle posisjoner. **Det må ikke være fare for fritt fall. Med «fall» menes et fritt fall, å «miste festet» er f.eks. når føttene sklir.**

Vær oppmerksom på muligheten for pendelbevegelser og ta en eventuell risiko med i beregningene. Høyden for koblingen mellom selen og et forankringspunkt skal velges slik at den gir minst mulig samlet fallhøyde som ennå gjør det mulig for brukeren å gjennomføre de nødvendige arbeider.

Ikke utfør arbeid med dette produktet dersom din

fysiske eller psykiske tilstand kan føre til at din sikkerhet er redusert ved normal bruk eller i nødsituasjoner.

Enhver forandring eller supplering er forbudt (unntatt montering av reservedeler som beskrevet ovenfor) og skal kun foretas av produsenten.

6. FØR BRUK

Før bruk skal det foretas en **visuell kontroll** av produktet for å fastslå om det er komplett, klart til bruk og at det fungerer som det skal. Har produktet vært i bruk under et fall, skal det ikke lenger tas i bruk. Selv ved den minste tvil skal produktet ikke lenger brukes, eller ikke brukes før en sakkkyndig person har kontrollert utstyret og skriftlig godkjent bruken.

Påse at anbefalingene for **bruk med andre komponenter** overholdes: Forbindelseslinjer må oppfylle kravene i NS-EN 358 eller NS-EN 354, ytterligere komponenter for fallsikringsutstyr skal oppfylle kravene i de enkelte harmoniserte standardene iht. EU-direktivet 89/686/EF. Forankringspunkter må holde en statisk last på 12 kN iht. kravene i NS-EN 795:2012 OBS: Brukes et tre som forankringspunkt, kan de samme belastningene anvendes på treet. Vær oppmerksom på dette ved valg av forankringsmåte!

Påse at alle komponenter er kompatible. Påse at alle komponenter er korrekt plassert. Unnlates dette, øker risikoen for alvorlige eller dødelige skader.

Det er brukers ansvar å sørge for en relevant og aktuell risikovurdering for arbeidene som skal gjennomføres. Dette omfatter også nødsituasjoner.

Før bruk skal det foreligge en plan for redningstiltak som omfatter alle tenkelige nødsituasjoner. Før og under bruk må det være klart hvordan redningstiltakene skal kunne utføres sikkert og effektivt.

HENGETRAUME:

Henger man ubevegelig i selen for lenge (f.eks. ved bevisstløshet), kan blodsirkulasjonen reduseres, og som en følge av dette kan det oppstå et såkalt «hengetraume» – **OBS LIVSFARE – foreta et NØDANROP omgående!**

Mulige symptomer er blek hud, svette, kortpus-tethet, synsforstyrrelser, svimmelhet og kvalme. (Listen er ufullstendig, symptomene kan være svært

individuelle). Om mulig bør vedkommende derfor straks treffe egne tiltak for å motvirke blodansamlinger i beina (bl.a. ved å bevege beina eller avlaste beinløkkene ved å støtte beina f.eks. i fotslynger). Er dette ikke mulig, må vedkommende reddes fra denne posisjonen **så snart som mulig** og få adekvat medisinsk førstehjelp.

OBS – PERSONEN SKAL IKKE LIGGE FLATT eller i SJOKKSTILLING-> LIVSFARE! Den forulykkede personen skal enten anbringes i sittestilling eller sitte på huk. Er vedkommende bevisstløs, legges han/hun i stabilt sideleie med overkroppen så høyt som mulig (for å unngå hjertesvikt som en følge av at blodet strømmer for raskt tilbake fra underkroppen).

7. TRANSPORT, OPPBEVARING OG RENGJØRING

De bærende delene består av:

polyester, polyamid, aluminium, Dyneema®

Temperaturområde

+50 °C til -30 °C

... OK

... ikke OK

Lagrings- og transportvilkår

- | | |
|---|---|
| <input checked="" type="checkbox"/> Skadedyr | <input checked="" type="checkbox"/> Komprimering |
| <input checked="" type="checkbox"/> Ventilasjon | <input checked="" type="checkbox"/> Fuktighet |
| <input checked="" type="checkbox"/> UV-stråling | <input checked="" type="checkbox"/> +15 °C til +25 °C |
| <input checked="" type="checkbox"/> Tørre og rene omgivelser | |
| <input checked="" type="checkbox"/> Gjenstander med skarpe kanter | |

Vedlikehold/rengjøring

- Vann (≤ 30 °C)
- Vaskemaskin
- Mildt rengjøringsmiddel
- Høytrykksvasker
- Skånsom håndvask

Tørking

- Henges opp i godt ventilerte rom (≤ 30 °C)
- Varme (f.eks.: ild)
- Direkte sollys

Desinfeksjon

- Vann (≤ 30 °C)
- Varighet (≤ 1 time)
- Etanol
- Skyll etter desinfeksjon

Etsende substanser

Ikke utsett selen for etsende syrer, lut, væsker, damp, gass etc.! Forsiktig med væsker som kommer fra trær! Disse kan være uventet aggressive. Gjør følgende dersom produktet har vært i berøring med slike substanser:

1. Ta produktet ut av bruk og merk det tydelig, så det ikke kan tas i bruk uforvarende.
2. Send tilstrekkelig informasjon til produsenten.
3. Ikke bruk produktet før du har fått (skriftlig) informasjon fra produsenten om videre bruk.

ADVARSEL!

Er en eller annen del av selen kommet i kontakt med kjemikalier, f.eks. rengjøringsmidler eller farlige emner, bør brukeren ta kontakt med produsenten før enhver bruk for å avklare om delen egner seg til kontinuerlig bruk.

8. REGELMESSIG KONTROLL

Det er helt nødvendig å kontrollere utstyret regelmessig: din sikkerhet er avhengig av at utstyret virker som det skal og er holdbart!

Etter hver bruk bør utstyret kontrolleres for slitasje og kutt. Kontroller at produktmerkingen er leselig! Skadet utstyr eller utstyr som har vært belastet ved fall, skal ikke lenger brukes. Ved den minste usikkerhet skal produktet tas ut av bruk eller kontrolleres av en sakkyndig.

I tillegg skal utstyr som brukes til sikring under arbeid iht. NS-EN 365 kontrolleres og eventuelt skiftes ut av en sakkyndig person på grunnlag av bruksanvisningen eller av produsenten selv minst en gang årlig. Ved bruk iht. AS/NZS 1891.1 skal dette skje hvert halvår. Disse kontrollene skal protokolleres (dokumentasjon av utstyret, se følgende tabell).

Denne kontrollen må inneholde minst:

- Kontroll av generell tilstand: alder, fullstendighet, tilsmussing, korrekt sammensatt.
- Kontroll av etiketter: finnes de på utstyret? Er de leselige? CE-merking? Er konstruksjonsåret leselig?
- Kontroll av alle enkeltdele for mekaniske skader som: kutt, sprekker, furer, slitasje, deformering, danning av ribber, floker, klemskader.
- Kontroll av alle enkeltdele for termiske eller kjemiske skader som: sammensmelting, harde steder, misfarging.
- Kontroll av metalldele for rust og deformering.

9. LEVETID

Teoretisk mulig brukstid kan være opptil 5 år fra første gang produktet tas ut av den uskadde emballasjen (kun ved sjelden bruk (1 uke i året) og korrekt oppbevaring (se punkt Transport, oppbevaring og rengjøring)). Produktet skal tas ut av bruk senest etter 5 år. Det går ut fra at produktet tas ut av emballasjen når produktet kjøpes. Det anbefales å oppbevare kvitteringen.

Teoretisk mulig total levetid (korrekt oppbevaring før første gang produktet tas ut av emballasjen + bruk) er begrenset til 8 år fra produksjonsdato.

Faktisk levetid avhenger utelukkende av produktets tilstand, og denne påvirkes av ulike faktorer (se nedenfor). Ekstreme påvirkninger kan redusere levetiden til en eneste gangs bruk eller enda kortere, dersom utstyret skades før første gangs bruk (f.eks. under transport).

Mekanisk slitasje eller andre innvirkninger som f.eks. sollys reduserer levetiden betraktelig. Blekede eller oppskrubbede fibre / belteband, misfarginger og harde steder er et sikkert tegn på at produktet må

tas ut av bruk.

Det kan uttrykkelig ikke avgis et generelt utsagn om produktets levetid, da denne er avhengig av ulike faktorer som f.eks. UV-lys, bruksmåte og -hyppighet, behandling, værpåvirkning som is eller snø, omgivelser som salt, sand, batterisyre osv., varmeinnvirkning (utover normale klimatiske forhold), mekanisk deformering og/ eller bulker (listen er ufullstendig!).

Generelt gjelder følgende: Dersom bruker av hvilken som helst grunn, og selv om den ved første øyekast virker helt ubetydelig, ikke er sikker på om produktet oppfyller sikkerhetskravene, skal det tas ut av bruk og gjøres ubrukelig, eller isoleres og merkes tydelig, slik at det ikke utilsiktet kan tas i bruk igjen. Utstyret skal ikke brukes på nytt før det har vært kontrollert og skriftlig godkjent av en sakkyndig person.

Etter et fall skal produktet alltid byttes ut!

10. SAMSVARERKLÆRING

Teufelberger Fiber Rope GmbH

Vogelweiderstrasse 50, A-4600 Wels, Østerrike

erklærer herved at det personlige verneutstyret som følger med denne samsvarserklæringen oppfyller kravene i direktiv 89/686/EØF, stemmer overens med de harmoniserte europeiske standardene og er identisk med det personlige verneutstyret som var gjenstand for EU-typesertifikatet utstedt av den autoriserte instansen TÜV Austria Services GmbH, Deutschstraße 10, A-1230 Wien, (sertifikatnummer 1313-1703-PSA17-003-Z) og som er underlagt prosessen i henhold til artikkel 11A i direktiv 89/686/EØF under kontroll fra nevnte instans, TÜV Österreich, Deutschstraße 10, A-1230, Østerrike.



Wels, Østerrike, 1. mars 2017, Mag. Rainer Morawa, Managing Director

⚠ UPOZORNĚNÍ

Tento produkt je pracovní polohovací pás a sedací postroj, speciálně navržený pro arboristy. Nesmí být použitý na zachycení pádu.

Tento výrobek smějí používat pouze osoby, které byly obeznámeny s jeho bezpečným použitím a vykazují dostatečné znalosti a schopnosti anebo jsou pod přímým dohledem odborně zaškolených osob! Vybavení má být určeno pouze individuálně pro samotného uživatele. Smí být používáno pouze v rámci pevně vymezených podmínek pro použití a účel. Před použitím si důkladně přečtěte návod k použití a uschovejte tento spolu s atestačním listem u výrobku pro případné získání pozdějších informací!

Kromě toho, zkontrolujte platné národní bezpečnostní předpisy týkající se osobních ochranných prostředků (OOP) pro použití arboristy ohledem místních požadavků.

Pozor! Konzultujte AS/NZS 1891.4 ohledem pokynů na výběr, použití a údržbu!

Výrobek, který je opatřen touto informací výrobce, je přezkoušen notifikovanou osobou jako výrobní vzorek, je opatřen označením shody CE, které osvědčuje shodnost s požadavky Směrnice EU 89/686/EHS ohledně osobních ochranných pomůcek a odpovídá evropským normám. Tento produkt byl vyvinut podle analýzy rizik s přihlédnutím ke zvláštním požadavkům arboristů. To se odchyluje od platných norem EN 358: 1999 a EN 813: 2008 v některých konstrukčních detailech (především šířka použitého bršního popruhu). Všechny další konstrukční požadavky jsou splněny. Všem požadavkům statických testů byl vyhověno. Požadavkům dynamické zkoušky EN 358 bylo vyhověno, pro test EN 813 byla testovací figurína EN 12277 použita s dodatečnou zátěží. **Celková hmotnost při zkoušce byla 120 kg** ve všech případech (figurína plus další závaží). Postroj TreeMotion je také v souladu s AS/NZS 1891.1: 2007. Testování bylo provedeno s testovací hmotností 100 kg, jak je uvedeno v normě. Kromě toho, upevňovací body lanového můstku byli

testována dynamicky se zkušební hmotností 120 kg. Výrobek je v souladu s ANSI Z133-2012 pro použití při péči o stromy (arboristice). Výrobek nesplňuje požadavky s jinými normami (ANSI).

Při prodeji nebo postoupení záchranného systému další osobě, je třeba k vybavení přidat písemné vyhotovení Informace výrobce. Pokud je systém převeden do jiné země, je na odpovědnosti prodávajícího/předchozího uživatele, aby zajistil návod k použití ve správném jazyce pro danou zemi a, že jsou splněny požadavky příslušných národních norem.

TEUFELBERGER není zodpovědný za přímé, nepřímé či náhodné následky/škody, které se vyskytnou během nebo po užití výrobku a které jsou následkem nesprávného použití, obzvláště nesprávné komplektace výrobku.

Poznámka: Tento sedací postroj je určen pouze pro pracovní polohování, nikoliv pro zachycení pádu!

Vydání: 03/2017, Číslo výr.: 6800503

1. OBECNÝ

Pokud je to možné, tento postroj by měl být jenom pro jednu osobu. Jakékoli příslušná dokumentace se má vydat uživateli, tak aby měl k ní jednoduchý přístup. Nevyhazujte instrukce. Uschovejte si je pro budoucí použití. Při použití nebo skladování, chraňte postroj před poškozením. Vznikne-li pochybnost o bezpečném stavu postroje nebo některém z jeho komponentů, dejte produkt do karantény a označte jej zřejmým způsobem tak, že nemůže být omylem použit. Vraťte postroj k výrobci k posouzení a/nebo opravě.

Nepoužívejte výrobek znovu, pokud výrobce neuvedl (písemně), že výrobek může být vrácen do provozu. Na zařízení nesmí být provedeny bez písemného souhlasu výrobce žádné úpravy, doplňky nebo opravy. Zařízení nesmí být používáno mimo svých omezení anebo k jinému účelu, než pro který je určeno. Pokud je prodáno do jiné země, musí prodávající poskytnout návod k použití v příslušném jazyce.

⚠ UPOZORNĚNÍ

Použití výrobků může být nebezpečné. Naše výrobky slouží pouze těm účelům, pro které byly určeny a koncipovány. Nesmějí být obzvláště používány pro zdvihací činnosti ve smyslu Směrnice EU č. 2006/42/EG. Zákazník musí zajistit, aby uživatelé výrobku byli seznámeni se správným použitím a s příslušnými bezpečnostními předpisy. Mějte na mysli, že každý výrobek může způsobit škody, jestliže je nesprávně použit, neúměrně skladován, špatně ošetřen anebo přetížen. Seznamte se s národními bezpečnostními předpisy, průmyslovými doporučeními a normami platících pro lokální použití. TEUFELBERGER® a 拖飞宝® jsou mezinárodně registrované ochranné značky skupiny TEUFELBERGER.

Modell: treeMOTION Size: standard
 Controll-No.:31.9J01V17 Ser.-No.:17 /03 -00001
 Must be discarded at the latest by: 03 /2025

! Max. load: 120 kg !
 ! Maximum allowable free-fall: 600 mm !
 ! Manufacturer's instructions must be followed ! 
 ! Only competent users should use this equipment !
 ! Does not comply with any standards other than those stated on the product label !



CE 0408

Teufelberger

AS/NZS 1891.1:2007.....SMK 40473
 EU Directive 89/686/EEC ANSI Z133-2012

www.teufelberger.com

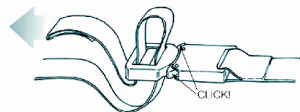
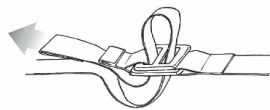

OOP systémy musí být důkladně kontrolovány kompetentní osobou v pravidelných intervalech.

TEUFELBERGER doporučuje, aby kompetentní osoba provedla důkladnou inspekci alespoň každých 6 měsíců. Zkontrolujte národní předpisy pro místní požadavky.

ODPOVĚDNOST

Je na odpovědnosti uživatele, aby zajistil:

- Přiměřenou fyzickou a psychickou kondici pro použití postroje v normálních i mimořádných situacích
- Že je vykonáno relevantní posouzení rizik pro práce které mají být provedeny, včetně nouzových situací a při posouzení správné první pomoci.
- Že všechny komponenty systému jsou navzájem kompatibilní.

2.1. VYSVĚTLIVKY ZNACENÍ

Model: název produktu

Velikost: velikost postroje

Kontrolní: dvě číslice před písmenem "V" udávají měsíc, poslední dvě číslice za písmenem "V" rok výroby

Ser.-č.: Rok/měsíc výroby - sériové číslo

Má být vyřazeno nejpozději do: měsíc/rok nejpozdějšího teoreticky možného stažení z provozu.

Skutečná životnost může být významně kratší. Konzultujte návod k použití!

Směrnice EU 89/686/EEC: Směrnice EU z 21/12/1989 o sblížení právních předpisů členských států týkajících se osobních ochranných prostředků
 ANSI Z133-2006: Americký standard pro péči o stromy (arborikulturu)

AS/NZS 1891.1: 2007: Australský/Nový Zéland standard pro průmyslové zařízení a systémy na zachycení pádu - část 1: postroje a pomocná zařízení

SMK xxxxx: číslo licence - identifikace certifikace pro AS/NZS

CE 0408 Značka CE potvrzuje splnění základních požadavků 89/686/EEC na osobní ochranné pomůcky. Číslo identifikuje obeznamený orgán (např 0408 pro TÜV Austria Services GmbH, Deutschstraße 10, A-1230 Vídeň, Rakousko) Toto zařízení by měli používat pouze kompetentní uživatelé

Maximální přípustný volný pád: 600mm Postroj nesmí být použit na zachycení pádu! Nesmí existovat šance volného pádu. "Volný pád" nicméně neznamená, když např. uklouzne uživatelí noha. To je omezeno na 600 mm.



Výrobce

Indikace pro uživatele, že je nutné si přečíst návod k použití / instrukce výrobce a dodržet tyto instrukce

Extra štítky jsou připevněny ke kroužkům, jak vyžaduje AS/NZS 1891.1: 2007

LIMITOVANÉ PÁDY

LIMITOVANÉ PÁDY - MUSÍ SE POUŽÍVAT S PROTILEHLÝMI KROUŽKY

POPRUH NA SLOUPY - MUSÍ SE POUŽÍVAT S PROTILEHLÝMI KROUŽKY

Centrální zadní kroužek pro výbavu: NENÍ PŘÍPOJNÝ BOD PODLE AS/ZS1891.1: 2007 ODDÍL 6.2.2 (b) anebo NENÍ PŘÍPOJNÝ BOD

Jsou použity standardní evropské symboly pro praní textilií a jejich péči.

Není v souladu s jinými standardy než s těmi, které jsou uvedeny na etiketě!

2. POUŽITÍ

2.1. VELIKOST A ZATÍŽENÍ

Velikost	Pás	Stehno	Váha
Standard	76 - 91 cm (30 - 36 in)	52 - 66 cm 20,5 - 26 in)	120 kg

(obr. 1 / strana 6)

Statické zkoušky popsané v normě EN 813, EN 358 a AS/NZS 1891.1: 2007 byly provedeny s hmotností 120 kg a zatížení byly použity odpovídajícím způsobem. Dynamické testy byly také prováděny s maximální využitelnou hmotností 120 kg.

Při dalších dynamických zátěžích (výška pádu: 60 cm) jsou smyčky na nářadí (pouze z umělé kůže) pravidelně vlevo i vpravo zatíženy, jak uvedeno (požadavek: udržení zátěže).

⚠ DVA PRODUKTY S DŮLEŽITÝM ROZDÍLEM

2.2. UPEVNŮVACÍ BODY treeMOTION

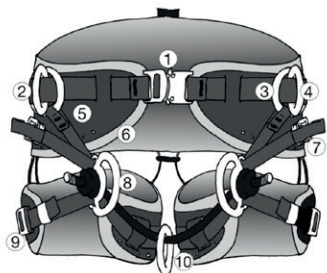

ZELENÁ = OOP
upevňovací body

CERVENÁ = Ne pro
OOP upevňovací body

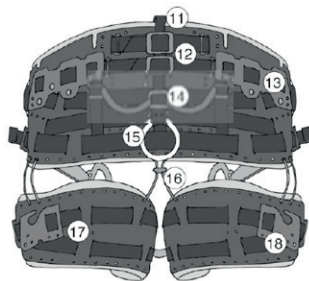

1	Nastavovací přezka opasku	10	Upevňovací bod lanového můstku
2	Sestava bočního D kroužku (L+P)	11	Upevňovací bod pro lehké ramenní popruhy
3	Lehací kroužek (L+P)	12	Kompresní popruhy pro lekárničku
4	Kroužek na stání (L+P)	13	Držák karabin pro uchycení vybavení
5	Nastavitelná nožní spojka (L+P)	14	Výškově nastavitelné poutka
6	Polstrování hřbetu	15	Centrální zadní upevňovací kroužek pro zadržné lano na pracovních plošinách ne na: AS/NZS 1891.1:2007
7	Nastavitelné přezky (L+P)	16	Systém smyček nohaviček
8	Přední D kroužky (L+P)	17	Nohavičky (L+P)
9	Stavitelné přezky nohaviček (L+P)	18	Držák karabin příslušenství

Přední upevňovací body OOP
zkušební zatížení aplikováno podle
EN 358 anebo EN 813

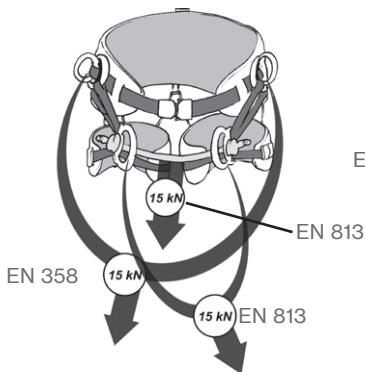

**Zadní OOP upevňovací pro
zadržné lano.** Není k: AS/NZS
1891.1:2007

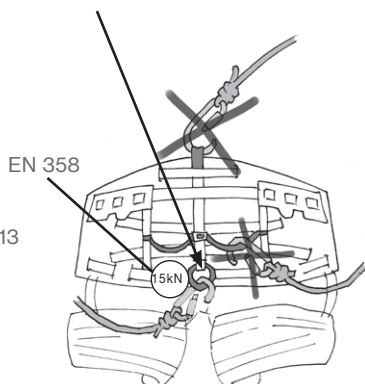

Poutka pro výstroj
Max zatížení.

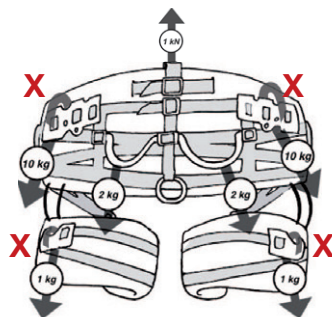

X Karabinka může být zaháknuta okolo záchytného pásu nebo okolo samotné umělé kůže.
Nepoužívejte karabinky s ostrými hranami!

Poznámka: Všechny lezecké upevňovací body jsou zbarvené zeleně.

2.3. UPEVNŮVACÍ BODY treeMOTION S.LIGHT

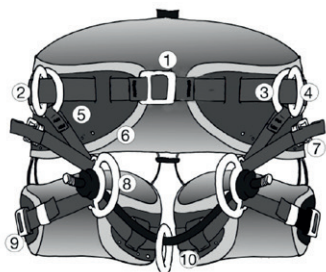

ZELENÁ = OOP
upevňovací body

CERVENÁ = Ne pro
OOP upevňovací body

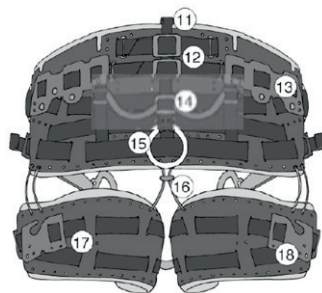

1	Nastavovací přezka opasku	10	Upevňovací bod lanového můstku
2	Sestava bočního D kroužku (L+P)	11	Upevňovací bod pro lehké ramenní popruhy
3	Lehací kroužek (L+P)	12	Kompresní popruhy pro lekárničku
4	Kroužek na stání (L+P)	13	Držák karabin pro uchycení vybavení
5	Nastavitelná nožní spojka (L+P)	14	Výškově nastavitelné poutka
6	Hřbetní polstrování	15	Centrální zadní upevňovací kroužek pro nástroje (např. motorové pily) - není pro OOP
7	Nastavitelné přezky (L+P)	16	Systém smyček nohaviček
8	Přední D kroužky (L+P)	17	Nohavičky (L+P)
9	Stavitelné přezky nohaviček (L+P)	18	Držák karabin na příslušenství

Přední upevňovací body OOP

zkušební zatížení aplikováno podle EN 358 anebo EN 813

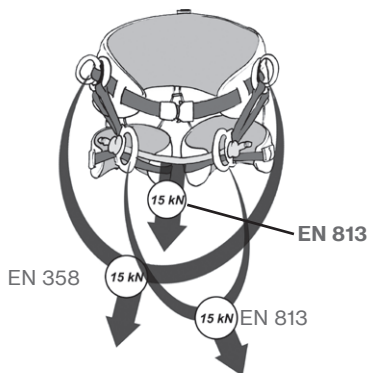

Ne pro připevnění OOP

Centrální kroužek je upevňovací bod pro nástroje (např. motorovou pilu.) (DF: 15)

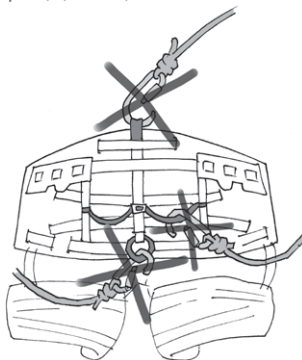

Poutka pro výstroj

Max zatížení.

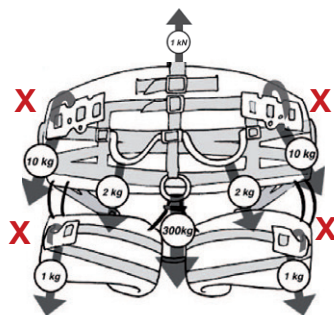

X Karabinka může být zaháknuta okolo záchytného pásu nebo okolo samotné umělé kůže. Nepoužívejte karabinky s ostrými hranami!

Poznámka: Všechny lezecké upevňovací body jsou zbarvené zeleně.

2.4. JAK SI OBLÉCT treeMOTION ...

Zkontrolujte, zda přezky nohaviček a přezka pasu jsou rozpojeny (1, 9)

- Držte postroj za oporu zad
 - Vkročte dovnitř lanového mostu (10) a nohaviček (17)
 - Bezpečně zavřete přezku opasku (1)
 - Bezpečně zavřete přezky nohaviček (9)
- (obr. 2-5, strana 9)

2.5. ... A JAK DOSÁHNOUT ABY DOBŘE SEDEĚL

- Nastavte pás (1) a uložte konec pod elastické smyčky.
- Nastavte popruh v obou nohavičkách (17), a vložte konec pod elastické smyčky.
- Upravte popruhy v nastavitelných spojkách (5) a uložte konec pod elastické smyčky
- Upravte délku lanového můstku (10) a ubezpečte se, že koncové uzly jsou správně svázané, srovnané a nastavené před zavěšením se na lano

(obr. 6-7, strana 9)

Lezec by měl plně vybavit postroj pro úkol co má být proveden, pak se zavěsit a zaujat celou řadu pracovních pozic, aby bylo zajištěno, že je postroj řádně usazen, je pohodlný a vhodný pro daný úkol. Nožní a hřbetní zadní vycpávky jsou připojeny k postroji pomocí suchého zipu a mohou být odstraněny pro čištění a umístěny nazpět na místo.

2.6. NASTAVENÍ PŘEZEK

(obr. 8-9, strana 9/10)

3. TYPY APLIKACÍ

Nesmí existovat žádná šance volného pádu. "Volný pád" nicméně neznamená, když např. uklouzne uživatelí noha

Vyberte připojení postroje do kotevního bodu na úroveň, která bude mít za následek nejkratší vzdálenost celkového pádu a zároveň je konzistentní se schopností uživatele provádět pracovní úkoly.

Při každém připojení k bodu na postroj, který nemůže být viděn nositelem postroje, buď to proveďte před nasazením postroje, anebo to nechte udělat anebo zkontrolovat pro bezpečnost druhou osobou.

Použití jako pracovní polohovací pás na základě EN 358 boční zatížení postroje:

Nohy by měly mít dobrou oporu (např. stání na sloupu s hroty). Pracovní polohovací lanko je na úrovni pasu při připojení k oběma D kroužkům na stání (4). (obr. 10, strana 10)

Pouze pro treeMOTION (ne pro treeMOTION

S.light):

Toto není přípojný bod podle AS/NZS: 1891.1:2007 sekce

6.2.2 (b). Použijte jenom jako zádržný systém na pracovních plošinách. (Uživatel nesmí dosáhnout bodu, odkud je možný volný pád.) Připevňte lanko pracovní polohy do zadního centrálního upevňovacího kroužku (15). Kotevní bod musí být nad úrovní pasu.

(obr. 11, strana 10)

Použití postroje jako sedáku na základě normy EN 813

- Zavěšení - centrální upevnění na lanovém můstku (10). Zdvojený (průběžný), lanový systém s třecím nastavením spojky.
- Zavěšení - centrální upevnění na lanovém můstku (10). Sestup s jedním lanem s mechanickým nastavením.
- Zavěšení - upevnění k oběma předním D kroužkům (8). Zdvojený (průběžný), lanový systém s třecím nastavením spojky

(Obr. 12-14, strana 10)

4. NÁHRADNÍ DÍLY

Specifické instrukce pro produkt jsou přiložené ke každému náhradnímu dílu

- Horní sestava treeMOTION 7333211
- Náhradní lanový můstek 7333212
- Bederní-přední D náhradní sada 7333208
- Nohavička (pravá:7333206/levá:7333207)
- Náhradní nožní polstrování (1 pár) 7333209
- Hřbetní polstrování komfort 7359960
- Poutka pro treeMOTION 7333213
- Standardní hřbetní polstrování 7333214

Ramenní popruhy a sestava na nesení zátěže

(Díl č. 7333211)

Horní postroj (ramenní popruhy a sestava na nesení zátěže) není OP prvek a není určen pro zachycení pádu. Tyto postroje mohou být použity pouze pro

pracovní polohování podle AS/NZS 4488.1 ve spojení s ramenními popruhy. Není to postroj na zachycení pádu!

(obr. 15, strana 11)

Výměna lanového můstku (Díl č. 7333212)

Pokud je zelený plášť porušený jakýmkoli způsobem (např. řezem, teplem, otěrem) nebo hmatová inspekce jádra odhalí změny v průměru či vlastnostech lana, musí být lanový můstek ihned vyměněn příslušnou osobou anebo pod dohledem příslušné osoby.

(obr. 16, strana 11)

Pro výměnu je nutné použít pouze náhradní díl schválený výrobcem. Před opětovným použitím zařízení se ujistěte, že náhradní díl byl správně vyměněn. Pokud vám chybí zkušenosti, dovednosti a znalosti, které jsou nutné pro tuto práci, prosím, obraťte se na pověřenou osobu, anebo výrobce.

Dodatečné testy byly provedeny v TUV s malým DMM osovým obrtlíkem SW-100 použitým na lanovém můstku namísto zeleného kruhu. Citovaný obrtlík tedy může být použit jako alternativní možnost.

(obr. 17, strana 11)

4.1. MONTÁŽ NÁHRADNÍCH DÍLŮ

Montáž poutek (příložených) na vaše treeMOTION / treemotion S.light:

- 1) Nastříhejte trubky na potřebnou délku. Vložte lanko.
- 2) Protáhněte lanko skrz základní materiál postroje. Uvažte koncový uzel na jednom konci lanka, tak aby cca. 1 cm konec zůstal trčet z uzlu. Odřežte druhý konec.
- 3) Uvažte koncový uzel na druhém konci lanka. Tímto způsobem si můžete přizpůsobit postroj instalaci poutka kdekoliv mezi dvěma otvory základního materiálu zadního podložky nebo nohaviček

(obr. 18-20, strana 11)

5. OMEZENÍ PŘI POUŽITÍ

treeMOTION / treeMOTION S.light nesmí být použitý na zachycování pádů. Minimalizujte povolení lezeckého lana za všech okolností. **Nesmí existovat žádná šance volného pádu. „Volný pád“ nicméně neznamená, když např. uklouzne uživateli noha.** Buďte si vědomi potenciálu zhrounutí jako kyvadlo

a kontrolujte riziko.

Vyberte připojení postroje do kotevního bodu na úroveň, která bude mít za následek nejkratší vzdálenost celkového pádu a zároveň je konzistentní se schopností uživatele provádět pracovní úkoly.

Neprovádějte žádné práce za podpory lan, jestliže Vaše tělesná způsobilost by mohla ohrozit Vaši bezpečnost při běžném užití a nebo v případě nouze! Jakékoli změny nejsou přípustné (s výjimkou instalace náhradních dílů, jak je popsáno výše) a může být provedena pouze u výrobce.

6. VENUJTE POZORNOST PŘED POUŽITÍM!

Před každým použitím výrobek podrobte vizuelnímu přezkoušení ohledně jeho kompletnosti, uživatelského stavu a správné funkčnosti.

Jestliže byl výrobek zatížen zachyceným pádem, musí být okamžitě vyřazen z použití. Při nejmenších pochybách musí být výrobek okamžitě vyřazen, resp. vzat zpět do užívání až po písemném svolení oprávněné osoby.

Při každém použití je třeba zajistit, aby byly dodrženy doporučení pro použití s jinými součástmi: lanka musí splňovat EN 358 anebo EN 354 a jakékoli další OOP musí splňovat harmonizované normy v rámci režimu směrnice EU 89/686/EHS. Kotvící body musí odolat statickému zatížení 12 kN podle EN 795:2012. Varování: Když použijete strom jako kotvící bod, strom je vystaven stejnému zatížení. Věnujte pozornost výběru vhodného systému kotvení!

Přesvědčte se kompatibilitě všech součástí zařízení. Zajistěte korektní skladbu všech komponentů. Při zanedbání těchto pokynů se zvyšuje riziko těžkých až smrtelných zranění.

Každý uživatel je zodpovědný za zhodnocení podstatných, závažných a „aktuálních“ rizik, která sebou zamýšlená pracovní činnost přináší, včetně případů nouze.

Před použitím musí být sestaven plán záchranných opatření, který musí obsahovat i všechny možné nouzové případy. Před a v průběhu užití je třeba zvážit, jak bezpečně a rychle mohou být záchranná

opatření účelně zrealizována.

ZÁVĚSNÉ TRAUMA:

Při delším používání postroje jako sedacího postroje se mohou vyskytnout níže popsané příznaky:

Dlouhodobý a nepohyblivý závěs v pásovém popruhu (např. při bezvědomí) může vést k omezení krevního oběhu a tím k tzv. „závěsnému traumatu“ – **POZOR hrozí NEBEZPEČÍ ŽIVOT A – okamžitě vydejte NOUZOVÝ SIGNAL.**

Možné příznaky jsou mezi jinými, podledlost, pocení, dýchavičnost, porucha zraku, závratě, nevolnost. (Listina výčtu možných symptomů je neúplná, symptomy mohou být individuálně různé).

Dotčená osoba by měla – pokud je k tomu ve stavu – provádět vlastní opatření, aby bylo zabráněno městnání krve v dolních končetinách (např. kývání nohou, odlehčení úchytů nohou např. opřením do opěrek). Jestliže tato opatření nelze provést, je záchrana osoby z visící polohy nezbytná a pokud možná rychlá lékařská první pomoc. **POZOR – NEPOKLÁDÁ T OKAMŽITÉ ZRANĚNĚHO, NEPOKLÁDAT DO PROTIŠOKOVÉ POLOHY – HROZÍ NEBEZPEČÍ ŽIVOT A!**

Zraněnou osobu přiveďte buďto do sedu nebo dřepu, při bezvědomí do stabilní polohy na boku s pokud možno zvýšenou horní částí těla (zabraňuje selhání srdce rychlým zpětným tokem krve ze spodní části těla).

7. PREPRAVA, SKLADOVÁNÍ A ČIŠTĚNÍ

Nosné části postroje jsou vyrobeny z Polyester, Polyamid, Aluminium, Dyneema®

Rozsah provozních teplot

+50°C do -30°C

Skladovací a přepravní podmínky

- | | |
|---|--|
| <input checked="" type="checkbox"/> Stlačení | <input checked="" type="checkbox"/> Okusování škůdci |
| <input checked="" type="checkbox"/> Větrání | <input checked="" type="checkbox"/> Nadměrná vlhkost |
| <input checked="" type="checkbox"/> UV záření | <input checked="" type="checkbox"/> +15°C až +25°C |
| <input checked="" type="checkbox"/> Suché a čisté prostředí | |
| <input checked="" type="checkbox"/> Ostré předměty | |

- ... OK

... není v pořádku

Údržba / čištění

- Voda (≤ 30°C)
- Praní v pračce
- Šetrný čisticí prostředek
- Mytí tlakovou vodou
- Šetrné ruční mytí

Sušení

- Pověste na dobře větrané místo (≤ 30C)
- Blízký tepelný zdroj
- Přímé sluneční záření

Dezinfekce

- | | |
|---|--|
| <input checked="" type="checkbox"/> Voda (≤ 30°C) | <input checked="" type="checkbox"/> Doba trvání (≤ 1 hodinu) |
| <input checked="" type="checkbox"/> Etanol | <input checked="" type="checkbox"/> Opláchněte po dezinfekci |

ŽIRAVÉ LÁTKY

Chraňte před žiravými kyselinami, zásadami, kapalinami, výpary, plyny atd. Buďte opatrní ohledem tekutin vyměšovaných ze stromů! Mohou být překvapivě agresivní. Pokud si myslíte, že došlo ke poškození v důsledku kontaktu s agresivní látkou:

1. Dejte produkt do karantény označte jej zřejmým způsobem tak, že nemůže být omylem použit;
2. Pošlete co nejvíce podrobností o své obavě výrobci;
3. Nepoužívejte výrobek znovu, pokud výrobce neodpověděl (pisemně), že může být vrácen do provozu.

VAROVÁNÍ

Jestli bude jakákoliv část postroje vystavena chemikáliím, např. čisticím prostředkům nebo nebezpečné atmosféře, uživatel by se měl před tím poradit s výrobcem, aby se určilo, zda je část vhodná pro další použití.

8. PRAVIDELNÉ REVIZE

Pravidelná **kontrola výstroje** je nezbytně nutná: Vaše bezpečnost je závislá na účinnosti a rvanlivosti výzbroje!

Po každém použití je vhodné vybavení zkontrolovat ohledně případných oděrů a řezů. Přezkoušejte rovněž čitelnost označení výrobku! Poškozené a pádem přetížené systémy je třeba okamžitě vyločit. Při výskytu sebemenších nejistot je třeba výrobek okamžitě vyřadit anebo nechat přezkoušet odborníkem.

Při použití vybavení pro bezpečnost a ochranu zdraví podle EN 365, vybavení musí být zkontrolováno nejméně jednou za 12 měsíců a při použití podle AS/NZS 1891.1 alespoň jednou za 6 měsíců řádně kvalifikovanou osobou, která přísně dodržuje pokyny, anebo výrobcem, a vybavení musí být vyměněné kdykoli je to nutné. O provedené zkoušce je třeba provést zápis (dokumentace výstroje, viz následující tabulku). Doporučuje se, záchytné zařízení označit datem příští nebo poslední kontrolní inspekce.

Všimněte si také vnitrostátní pravidla pro testování intervalech.

Tato zkouška musí obsahovat následující:

- Kontrola celkového stavu: stáří, úplnost, stupeň znečištění, správná skladba.

- Kontrola štítku: umístění, čitelnost, označení CE, označení výrobního data.
- Kontrola všech součástí s ohledem na mechanická poškození jako: zářezy, trhliny, vruby, oděry, deformace, výskyt žebrování, spleteniny, zhmožděny.
- Kontrola všech součástí s ohledem na termická nebo chemická poškození jako: zataveniny, zatvrdlá místa, barevné změny.
- Kontrola kovových součástí s ohledem na koroze a deformace.
- Kontrola stavu a úplnosti koncových spojů, švů (např. odchlípnuté stehy), lanových spojů (příp. výskyt přetažení) a uzlů.

Také zde platí: Při výskytu sebemenších nejistot je třeba výrobek okamžitě vyřadit anebo nechat přezkoušet odborníkem.

8.1. ZÁZNAMOVÝ LIST INSPEKCE PRODUKTU

Kontrolní zápisy o pravidelných zkouškách:

Výrobce: TEUFELBERGER Fiber Rope GmbH, Vogelweiderstraße 50, A-4600 Wels	Model: treeMOTION / treeMOTION S.light	Prodejce:	
Kontrolní číslo:	Sériové číslo:	Jméno uživatele:	
Datum výroby:	Datum koupě:	Datum prvního použití:	Konec životnosti:
Kompatibilní komponenty pro pásové systémy výškových prací:			
Poznámky:			

10. CERTIFIKÁT SHODY

TEUFELBERGER Fiber Rope GmbH

Vogelweiderstrasse 50, A-4600 Wels, Rakousko

tímto prohlašuje, že tomuto prohlášení o shodě výrobku přiložené nové osobní ochranné vybavení odpovídá ustanovením Směrnice 89/686/EHS a odpovídá harmonizovaným evropským normám, a je shodné s osobním ochranným vybavením, které bylo předmětem zkušebního certifikátu ES, (číslo certifikátu 1313-1703-PSA17-003-Z), vystaveného autorizovaným ústavem TÜV Austria Services GmbH, Deutschstraße 10, A-1230 Vídeň a podléhá doporučeným postupům dle článku 11A Směrnice 89/686/EHS pod dohledem autorizovaného orgánu TÜV Österreich, Deutschstraße 10, A-1230, Rakousko.



Wels, Rakousko, dne 1. března 2012, mag. Rainer Morawa, Managing Director

⚠ UWAGA

Ten produkt jest pasem pozycjonującym podczas pracy i uprzężą do siedzenia, specjalnie przeznaczonym dla arborystów.

Nie wolno go używać do powstrzymywania upadku. Produkt może być używany tylko przez osoby, które zostały przeszkolone w zakresie bezpiecznego stosowania, posiadają wymaganą wiedzę i umiejętności albo pod bezpośrednim nadzorem takich osób! Sprzęt powinien zostać udostępniony użytkownikowi osobiście. Może on być stosowany tylko w ustalonym, ograniczonym zakresie i do prze-widzianego celu.

Przed użyciem produktu należy przeczytać i zrozumieć instrukcję stosowania. Instrukcję należy przechowywać wraz z kartą kontroli przy produkcji, również do późniejszego wykorzystania! Należy również sprawdzić krajowe przepisy bezpieczeństwa dotyczące środków ochrony indywidu - alnej pod kątem wymagań lokalnych.

Uwaga! Należy przestrzegać AS/NZS 1891.4 odnośnie instrukcji dotyczących wyboru, użytkowania i konserwacji!

Produkt dostarczony z niniejszą informacją producenta został poddany badaniom typu, oznaczony znakiem CE w celu potwierdzenia zgodności z wymaganiami dyrektywy EU 89/686/ EWG w spra. Produkt został opracowany na bazie analizy ryzyka z uwzględnieniem specjalnych wymagań dla arborystów. W przypadku niezgodności z obowiązującymi normami EN 358:1999 i EN 813:2008 pod kątem szczegółów konstrukcyjnych (w szczególności szerokości pasa brzuszego). Wszelkie dodatkowe wymagania konstrukcyjne zostały spełnione. Wszelkie wymagania prób statycznych norm zostały spełnione. Wymagania prób dynamicznych normy EN 358 zostały spełnione, dla EN 813 zastosowano badania z manekinem zgodnie z EN 12277 z zastosowaniem dodatkowego obciążenia. **Całkowita masa próbna wyniosła 120 kg we wszystkich przypadkach** (manekin próbny plus dodatkowe

⚠ UWAGA!

Stosowanie produktu może być niebezpieczne. Produktu naszej fir my należy używać tylko zgodnie z przeznaczeniem. Jego stosowanie do podnoszenia zgodnie z dyrektywą UE 2006/42/WE jest niedozwolone. Klient musi zadbać o to, aby użytkownicy zapoznali się z zasadami prawidłowego stosowania oraz wymaganymi środkami bezpieczeństwa. Nieprawidłowe stosowanie, przechowywanie, czyszczenie lub nadmierne obciążanie produktu może być przyczyną jego uszkodzenia. Należy sprawdzić krajowe przepisy - pisy bezpieczeństwa, wytyczne przemysłowe i normy pod kątem wymagań lokalnych. TEUFELBERGER® i 拖飞宝® są zarejestrowanymi międzynarodowymi znakami towarowymi przedsiębiorstwa TEUFELBERGER grupa.

obciążenia). Uprząż treeMotion jest również zgodna z AS/NZS 1891.1:2007. Przeprowadzono próby z masą próbną 100 kg jak podano w normie. Dodatkowo zbadano dynamicznie punkty mocowania mostka linowego za pomocą masy próbnej 120 kg. Produkt jest zgodny z normą ANSI Z133-2012 dla czynności związanych z arborystyką. Produkt nie jest zgodny z innymi normami (ANSI) standards.

Jeżeli system zostanie sprzedany lub przekazany innej osobie - mu użytkownikowi, należy mu także przekazać informacje producenta. Gdy system jest przewożony do innego kraju, w zakresie odpowiedzialności sprzedawcy/poprzedniego użytkownika jest zapewnienie, że instrukcje użytkowania są dostępne w prawidłowym języku dla tego kraju oraz że spełnione zostały wymagania odpowiednich norm krajowych.

TEUFELBERGER nie odpowiada za bezpośrednio, pośrednio lub przypadkowo następstwa/szkody powstające podczas stosowania produktu lub po jego użyciu oraz wynikające z niewłaściwego stosowania, zwłaszcza z nieprawidłowego montażu.

Uwaga: Ta uprząż jest przeznaczona wyłącznie do pozycjonowania podczas pracy, NIE do zabezpieczania przed upadkiem

Wydanie: 03/2017, Nr art.: 6800503

1. INFORMACJE OGÓLNE

Jeżeli to możliwe, uprząż powinna być traktowana jako sprzęt osobisty. Użytkownikowi należy przekazać odpowiednią dokumentację, która powinna zawsze być łatwo dostępna. Nie wyrzucać instrukcji. Zachować do wykorzystania w przyszłości. W przypadku użytkowania lub przechowywania należy chronić uprząż przed uszkodzeniem. W przypadku powstania wątpliwości odnośnie bezpiecznego stanu uprząży lub jej komponentów należy poddać produkt kwarantannie i oznaczyć go w oczywisty sposób, aby nie mógł zostać przypadkowo użyty. Zwrócić uprząż do producenta celem dokonania oeny oraz/lub naprawy.

Modell: treeMOTION Size: standard
 Controll-No.:31.9J01V17 Ser.-No.:17/03 -00001
 Must be discarded at the latest by: 03 /2025

! Max. load: 120 kg !
 ! Maximum allowable free-fall: 600 mm !
 ! Manufacturer's instructions must be followed ! 
 ! Only competent users should use this equipment !
 ! Does not comply with any standards other than those stated on the product label !



CE 0408

Teufelberger

AS/NZS 1891.1:2007.....SMK 40473
 EU Directive 89/686/EEC ANSI Z133-2012

www.teufelberger.com

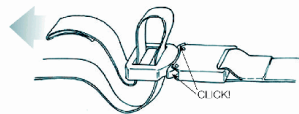
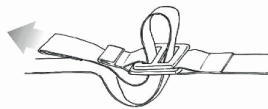

Nie używać wyrobu ponownie, dopóki producent nie potwierdzi (w formie pisemnej), że może on zostać zwrócony do serwisu. Nie należy dokonywać zmian, dodatków lub napraw urządzenia bez pisemnej zgody producenta. Nie wolno użytkować urządzenia poza jego ograniczeniami lub do innych celów, niż te, do których jest ono przeznaczone. W przypadku odprzedaży do innego kraju, sprzedawca musi zapewnić instrukcje użytkowania w odpowiednim języku.

Systemy sprzętu ochrony osobistej muszą być dokładnie sprawdzane przez kompetentną osobę w regularnych odstępach czasu.

Firma TEUFELBERGER zaleca, aby kompetentna osoba przeprowadzała regularne kontrole co najmniej co 6 miesięcy. Sprawdzać przepisy krajowe pod kątem wymagań lokalnych.

ODPOWIEDZIALNOŚĆ

Użytkownik jest zobowiązany zapewnić:

- Odpowiedni stan fizyczny i umysłowy podczas użytkowania uprząży w sytuacjach normalnych i awaryjnych.
- Aby została przeprowadzona odpowiednia ocena ryzyka przeprowadzanych prac, łącznie z ewentu-

alnością sytuacji awaryjnych oraz rozważeniem odpowiednich działań związanych z pierwszą pomocą.

- Aby wszystkie komponenty systemu były ze sobą kompatybilne.

1.1. OBJASNIENIE OZNAKOWANIA

Model: nazwa produktu

Wielkość: wielkość uprząży

Nr kontroli: dwie cyfry przed literą "V" oznaczają miesiąc, dwie ostatnie cyfry za literą

"V" rok produkcji

Nr seryjny: rok/ miesiąc produkcji - numer seryjny należy usunąć najpóźniej do: miesiąc/rok najpóźniej teoretycznie możliwego wycofania z eksploatacji. Aktualna trwałość może być znacznie krótsza. Skonsultować w instrukcji obsługi!

Dyrektywa UE 89/686/EEC: Dyrektywa UE z dnia 21/12/1989 odnośnie ujednoczenia przepisów Krajów Członkowskich odnośnie sprzętu ochrony osobistej

ANSI Z133-2006: Norma USA dotycząca czynności związanych z arborystyką

AS/NZS 1891.1:2007: Australijska/nowozelandzka norma dla przemysłowych urządzeń i systemów zabezpieczających przed upadkiem - część 1: uprząże i urządzenia pomocnicze

SMK xxxxx: numer licencji – identyfikuje certyfikację zgodnie z AS/NZS

CE 0408: Znak CE poświadcza zgodność z podstawowymi wymaganiami 89/686/EEC
Sprzęt ochrony osobistej Numer identyfikuje jednostkę notyfikowaną (np. 0408 oznacza TÜV Austria Services GmbH, Deutschstraße 10, A-1230 Vienna, Austria)

Ten sprzęt może być użytkowany wyłącznie przez kompetentnych użytkowników

Maksymalny dopuszczalny swobodny spadek: 600mm

- Uprząż nie może być używana do zabezpieczenia przed upadkiem! Nie może być możliwości swobodnego spadku. „Swobodny spadek” nie oznacza jednakże np. poślizgnięcia stóp użytkownika. Jest ono ograniczone do 600 mm.



Producent

Wskazówka informująca użytkownika o tym, że należy przeczytać instrukcję obsługi / instrukcję producenta

użytecznym obciążeniem 120kg.

Przy kolejnych dynamicznych obciążeniach (wysokość upadku: 60 cm) uchwyty (tylko sztuczna skóra) tak ja podano, są obciążane z lewej i prawej strony równomiernie. (Wymóg: utrzymanie ciężaru).

Do pierścieni przymocowane są dodatkowe etykiety, zgodnie z wymaganiami AS/NZS 1891.1:2007

OGRANICZONY UPADEK

OGRANICZONY UPADEK – NALEŻY STOSOWAĆ

Z PRZECIWPIERŚCIENIEM PASEK MASZTOWY

– NALEŻY UŻYWAĆ Z PRZECIWPIERŚCIENIEM

Centralny tylny pierścień mocujący BRAK PUNKTU MOCOWANIA DO AS/ZS1891.1:2007

ROZDZIAŁ 6.2.2 (b) lub BRAK PUNKTU MOCOWANIA

Stosowane są symbole normy europejskiej dotyczące prania i pielęgnacji materiałów tekstylnych.

Brak zgodności z innymi normami, niż te podane na etykiecie produktu!

2. STOSOWANIE

2.1. WIELKOSCI I OBCIĄŻENIE

Rozmiar	Pas	Udo	Waga
Standard	76 - 91 cm (30 - 36 in)	52 - 66 cm (20,5 - 26 in)	120 kg

(rys. 1 / strona 6)

Przeprowadzono próby statyczne opisane w EN 813, EN 358 i AS/NZS 1891.1:2007 dla 120 kg wagi, zastosowano odpowiednie obciążenia. Przeprowadzono również próby dynamiczne z maksymalnym

⚠ DWA PRODUKTY O WAŻNEJ RÓŻNICY

2.2. PUNKTY MOCOWANIA treeMOTION

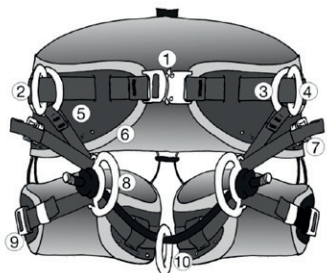

ZIELONY = = sprzęt ochrony osobistej punkty mocowania

CZERWONY = nie sprzęt ochrony osobistej punkty mocowania

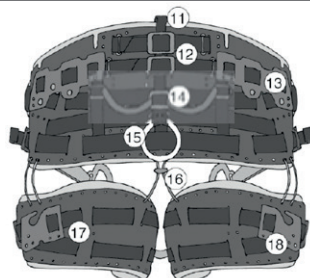

1	Klamra regulacji pasa	10	Punkt mocowania mostka linowego
2	Strona D zespół pierścienia (L+P)	11	Punkt mocowania lekkiego obciążenia paski na ramiona
3	Pierścień leżący (L+P)	12	Paski ściskające dla zestawu pierwszej pomocy
4	Pierścień stojący (L+P)	13	Wsporniki karabińczyków akcesoriów dla przechowywania sprzętu
5	Złącze regulowanego ciągu (L+P)	14	Pętla o regulowanej wysokości
6	Tylne wyłożenie	15	Centralny tylny pierścień mocujący dla ograniczenie na platformach roboczych niezgodnie z: AS/NZS 1891.1:2007
7	Klamra regulatora (L+P)	16	System kołyski pętli ciągu
8	Przednie pierścienie D (L+P)	17	Pętla ciągu (L+P)
9	Klamry regulatora pętli ciągu (L+P)	18	Wspornik karabińczyka akcesoriów

Przednie punkty mocowania sprzętu ochrony osobistej obciążenia próbne zgodnie odpowiednio z EN 358 lub EN 813

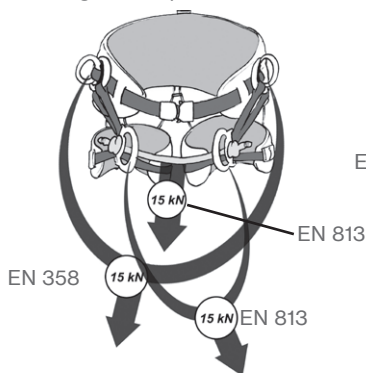

Tylny punkt mocowania sprzętu ochrony osobistej dla ogranicznika. Nie wg: AS/NZS 1891.1:2007

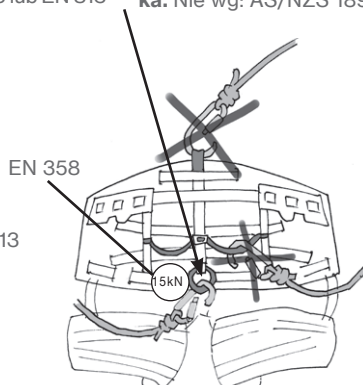

Pętla
Obciążenia maks.

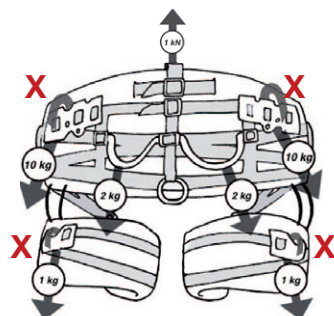

X Karabińczyk można zaczepić do pasa biodrowego lub do samej sztucznej skóry. Nie używać karabińczyków o ostrych krawędziach!

Uwaga: Wszystkie punkty mocowania do wspinaczki są oznaczone kolorem zielonym

2.3. PUNKTY MOCOWANIA treeMOTION S.LIGHT

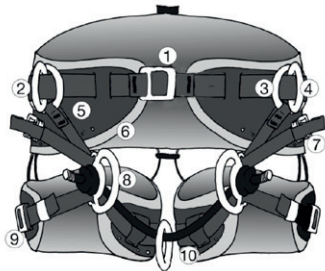

ZIELONY = = sprzęt ochrony osobistej punkty mocowania

CZERWONY = nie sprzęt ochrony osobistej punkty mocowania

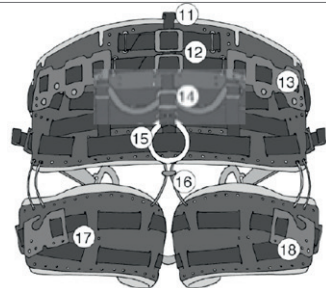

1	Klamra regulacji pasa	10	Punkt mocowania mostka linowego
2	Strona D zespół pierścienia (L+P)	11	Punkt mocowania lekkiego obciążenia paski na ramiona
3	Pierścień leżący (L+P)	12	Paski ściskające dla zestawu pierwszej pomocy
4	Pierścień stojący (L+P)	13	Wsporniki karabińczyków akcesoriów dla przechowywania sprzętu
5	Złącze regulowanego ciągu (L+P)	14	Pętla o regulowanej wysokości
6	Tylne wyłożenie	15	Centralny pierścień mocowania narzędzi z tyłu (np. piły łańcuchowej) - nie punkt mocowania sprzętu ochrony osobistej
7	Klamra regulatora (L+P)	16	System kołyski pętli ciągu
8	Przednie pierścienie D (L+P)	17	Pętla ciągu (L+P)
9	Klamry regulatora pętli ciągu (L+P)	18	Wspornik karabińczyka akcesoriów

Punkty mocowania sprzętu ochrony osobistej obciążenia próbne zgodnie odpowiednio z EN 358 lub EN 813

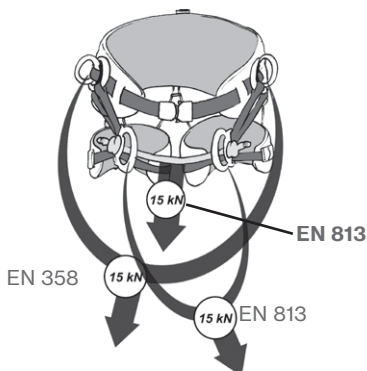

Nie do mocowania sprzętu ochrony osobistej
Centralny pierścień jest punktem mocowania narzędzi (np. piły łańcuchowej (DF: 15))

Pętla
Obciążenia maks.

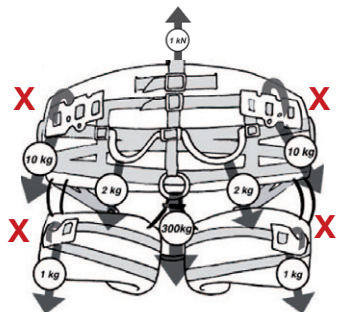
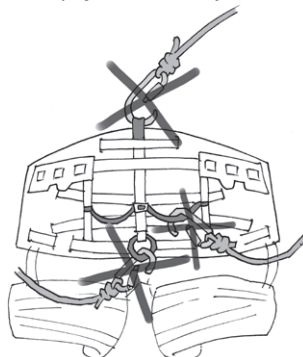

X Karabińczyk można zaczepić do pasa biodrowego lub do samej sztucznej skóry.
Nie używać karabińczyków o ostrych krawędziach!

Uwaga: Wszystkie punkty mocowania do wspinaczki są oznaczone kolorem zielonym

2.4. SPOSÓB ZAKŁADANIA TREEMOTION ...

Sprawdzić, czy klamry pasa i pętli na nogi są rozpięte (1, 9)

- a) Chwycić uprząż za tylne mocowanie
- b) Wejść do mostka linowego (10) i pętli na nogi (17)
- c) Zapiąć dobrze klamrę pasa (1)
- d) Zapiąć dobrze klamry pętli na nogi (9)

(rys. 2-5, strona 9)

2.5. ... I OPTYMALNE DOPASOWANIE

- 1) Wyregulować wyłożenie pasa (1) i umieścić końcówkę pod elastyczną pętlą.
- 2) Wyregulować taśmę (17) i umieścić końcówkę pod elastyczną pętlą.
- 3) Wyregulować taśmę w regulowanych połączeniach (5) i umieścić końcówkę pod elastyczną pętlą.
- 4) Wyregulować długość mostka liny (10) upewniając się, że węzły stopera są odpowiednio przymocowane, włożone i ustawione przed wejściem „na linę”

(rys. 6-7, strona 9)

Wspinacz musi w pełni wyposażyć uprząż do wykonywanych zadań, następnie zawiesić się w przyrządzie i przyjąć pozycje robocze, aby się upewnić, że uprząż jest odpowiednio przymocowana, komfortowa i odpowiednia do wykonywanego zadania. Wyłożenia nóg i tylne są przymocowane do uprząży za pomocą elementów mocujących typu hak i pętla i można je zdjąć celem wyprania i ponownie założyć.

2.6. REGULACJA KLAMER

(rys. 8-9, strona 9/10)

3. RODZAJE ZASTOSWAŃ

Nie może być możliwości swobodnego spadku. „Swobodny spadek” nie oznacza jednakże np. poślizgnięcia stóp użytkownika.

Wybrać połączenie klamry z punktem kotwiczenia na poziomie, który zapewni najmniejszą całkowitą odległość upadku, odpowiadającą zdolności użytkownika do wykonywania zadań. Podczas wykonywania połączeń z punktem na uprząży, którego użytkownik uprząży nie widzi, należy albo wykonać to przed założeniem uprząży, zlecić wykonanie, albo zlecić sprawdzenie pod kątem bezpieczeństwa przez inną osobę

Stosowanie jako pas pozycjonowania podczas pracy zgodnie z EN 358 obciążenie poprzeczne uprząży:

Stopy muszą być prawidłowo podparte (np. stanie na słupie z zastosowaniem kołców). Ściągacz linowy w jednym poziomie z linką pasa w przypadku połączenia z obydwojoma pierścieniami stojącymi D (4).

(rys. 10, strona 10)

Tylko dla treeMOTION ONLY (nie dla treeMOTION S.light):

NIE jest to punkt mocowania do AS/NZS 1891.1:2007 rozdz.

6.2.2 (b). Stosować jako system mocowania na platformach roboczych. (Użytkownik nie może osiągnąć punktu, gdzie możliwy jest swobodny spadek.) Przy mocować ściągacz linowy pozycjonujący podczas pracy do centralnego tylnego pierścienia mocującego (15). Punkt kotwiczenia musi znajdować się powyżej linii pasa.

(rys. 11, strona 10)

Stosowanie jako uprząż do siedzenia podczas pracy zgodnie z EN 813

- Zawieszony - centralne mocowanie na mostku linowym (10). Podwójny (bieżący) system lin z regulatorem węzła ciernego.
- Zawieszony - centralne mocowanie na mostku linowym (10). Opuszczanie na pojedynczej linie za pomocą mechanicznego regulatora.
- Zawieszony - Mocowanie do obu przednich pierścieni D (8). Podwójny (bieżący) system lin z regulatorem węzła ciernego

(rys. 12-14, strona 10)

4. CZĘŚCI ZAMIENNE

Instrukcje specyficzne dla produktu są dostępne dla każdej części zamiennej.

- Montaż górny treeMOTION 7333211
- Wymiana mostka linowego 7333212
- Zestaw wymiany przedniej części biodrowej D 7333208
- Pętla na nogi (prawa: 7333206 / lewa: 7333207)°
- Wymienna okładzina nogi (1 para) 7333209
- Komfortowa okładzina tylna 7359960
- Pętla dla treeMOTION 7333213
- Standard okładzina tylna 7333214

Pasy na ramiona i zespół przenoszenia obciążenia (Nr części 7333211)

Górna uprząż (pasy na ramiona) i zespół przenoszenia obciążenia) nie są elementami sprzętu ochrony osobistej i nie są przeznaczone do zabezpieczenia przed upadkiem. Uprząż może być stosowana tylko do pozycjonowania podczas pracy zgodnie z AS/NZS 4488.1 w połączeniu z pasami na ramiona. Nie jest to uprząż zabezpieczająca przed upadkiem!

(rys. 15, strona 11)

Zamienny mostek linowy (Nr części. 7333212)

W przypadku przerwania zielonego płaszcza w jakikolwiek sposób (np. przez przecięcie, podgrzanie lub przetarcie) lub gdy podczas dotykowej kontroli rdzenia zostaną stwierdzone zmiany średnicy lub właściwości liny, wówczas mostek linowy musi zostać natychmiast wymieniony przez lub pod nadzorem kompetentnej osoby.

(rys. 16, strona 11)

Dla celów wymiany ważne jest stosowanie wyłącznie części zatwierdzonych przez producenta. Przed ponownym użyciem urządzenia należy się upewnić, czy część zamienna została wymieniona w sposób prawidłowy. W przypadku braku doświadczenia, umiejętności i wiedzy, które są niezbędne do wykonania tych prac, proszę skonsultować się z kompetentną osobą lub z producentem.

Dodatkowe próby przeprowadzono w TÜV z małym krętlikiem osiowym DMM SW 100 zastosowanym na mostku linowym w miejsce zielonego pierścienia. Krętlik ten może być zatem użyty jako opcja alternatywna.

(rys. 17, strona 11)

4.1. MONTAŻ CZĘŚCI ZAMIENNYCH

Montaż pętli (zawarte w dostawie) na treeMOTION / treeMOTION S.light

- 1) Przyciąć wąż na odpowiednią długość. Włożyć linkę amortyzującą
- 2) Przełożyć linkę amortyzującą przez materiał podstawowy uprząży. Przywiązać węzeł stopera na jednym końcu linki amortyzującej, pozostawiając ok. 1 cm patrząc od strony końcówki węzła. Obciąż drugi koniec.
- 3) Węzeł stopera na drugim końcu linki amortyzującej.

W ten sposób można dostosować swoją uprząż poprzez zamontowanie pętli w dowolnym miejscu pomiędzy dwoma otworami materiału bazowego wyłożenia lub pętli na nogi.

(rys. 18-20, strona 11)

5. OGRANICZENIA W STOSOWANIU

treeMOTION / treeMOTION S. nie wolno stosować w sytuacjach zabezpieczania przed upadkiem.

Należy zawsze minimalizować luźno zwisające odcinki liny do wspinaczki. Nie może być możliwości swobodnego spadku. „Swobodny spadek” nie oznacza jednakże np. poślizgnięcia stóp użytkownika. Należy zdawać sobie sprawę z potencjału ruchu wahadłowego i odpowiednio zarządzać ryzykiem.

Wybrać połączenie klamry z punktem kotwienia na poziomie, który zapewni najmniejszą całkowitą odległość upadku, odpowiadającą zdolności użytkownika do wykonywania zadań. Nie wolno wykonywać prac z użyciem produktu, jeśli Państwa kondycja fizyczna lub psychiczna mogłaby mieć negatywny wpływ na bezpieczeństwo podczas normalnej pracy i w sytu - acji awaryjnej! Nie zezwala się na modyfikacje czy uzupełnienia tego produktu, chyba że dokonuje ich sam producent. Wyjątek stanowi wymiana opisanych powyżej części zamiennych.

6. PRZED UŻYTKOWANIEM NALEŻY PAMIĘTAĆ!

Przed każdym użyciem produkt należy poddać kontroli wizualnej pod kątem kompletności, zdolności do użycia i prawidłowego działania.

Jeśli produkt został narażony na obciążenie podczas upadku osoby z wysokości, należy natychmiast przerwać jego użytkowanie. W razie nawet najmniejszej wątpliwości produktu nie należy używać. Wznowienie używania może nastąpić po uzyskaniu pisemnej zgody specjalisty po zbadaniu produktu.

Należy dopilnować, aby spełnione zostały zalecenia dotyczące użycia produktu z innymi składnikami systemu: ściągacze linowe muszą spełniać wymagania norm EN 358 lub EN 354, a dodatkowy sprzęt ochrony osobistej musi spełniać wymagania

norm zharmonizowanych zgodnie z dyrektywą UE 89/686/EEC. Punkty kotwiczenia muszą wytrzymać obciążenie statyczne 12 kN zgodnie z EN 795:2012.

OSTRZEŻENIE: W przypadku stosowania drzewa jako punkt kotwiczenia, takie same obciążenia muszą odnosić się do drzewa.

Należy dopilnować, aby wszystkie komponenty były kompatybilne. Należy dopilnować, aby wszystkie komponenty były prawidłowo rozmieszczone. W przeciwnym razie zwiększy się ryzyko poważnych lub śmiertelnych urazów. Użytkownik jest odpowiedzialny za to przepro - wadzenie odpowiedniej i „aktualnej” oceny ryzyka dla wykonywanych prac, która powinna również uwzględniać sytuacje awaryjne.

Przed użyciem produktu musi zostać opracowany plan działań ratunkowych uwzględniający wszystkie możliwe sytuacje awaryjne. Przed i w czasie używania produktu należy mieć na uwadze możliwość bezpiecznego i skutecznego przeprowadzenia działań ratunkowych.

TRAUMA ZAWIESZENIA:

Na skutek zbyt długiego, nieruchomego zawieszenia w uprząży bio drowej (np. w razie utraty przytomności) może dojść do zakłócenia krążenia krwi i na skutek tego do tak zwanej „traumy zawieszenia” – **UWAGA ZAGROŻENIE ŻYCIA – natychmiast uruchomić POMOC !**

Możliwymi oznakami tego mogą być między innymi błądź, pocenie się, zadyszka, zakłócenia pola widzenia, zawroty głowy, nudności. (wykaz ten jest niekompletny, oznaki mogą być bardzo różne w zależności od osoby) Poszkodowana osoba musi zatem, jeśli to jest jeszcze możliwe, p odjąć odpowiednie działania ze własnym zakresie, aby przeciwdziałać zatrzymaniu krążenia krwi w nogach (między innymi poprzez poruszanie nogami lub poluzowanie pasów udowych poprzez podparcie nóg – np. za pomocą strzemion). Jeśli to nie jest możliwe, należy bezwarunkowo zapewnić jak najszybsze uwolnienie osoby z pozycji wiszącej oraz odpowiednią pierwszą pomoc medyczną. **UWAGA – NIE UKŁADAĆ NATYCHMIAST W POZYCJI LEŻĄCEJ lub unikać NAGŁEJ ZMIANY POŁOŻENIA ->**

NIEBEZPIECZEŃSTWO UTRATY ŻYCIA! Poszkodowaną osobę należy umieścić albo w pozycji siedzącej lub kucającej lub w razie utraty przytomności ułożyć w stabilnym położeniu bocznym z możliwie uniesioną górną częścią ciała (zapobieżenie zatrzymaniu pracy serca na skutek zbyt gwałtownego napływu krwi z dolnej części ciała)

7. TRANSPORT, PRZEDCHOWYWANIE I CZYSZCZENIE

Części uprząży przenoszące obciążenie są wykonane z poliestru, poliamidu, aluminium, Dyneema®

Zakres temperatur pracy

- +50°C do -30°C

Warunki przechowywania i transportu

- Ściśnięcie
- Gryzonie
- Wentylacja
- Nadmierna wilgoć
- Promieniowanie UV
- +15°C do +25°C
- Suche i czyste otoczenie
- Przedmioty o ostrych krawędziach

<input checked="" type="checkbox"/>	... OK
<input checked="" type="checkbox"/>	... nie OK

Konserwacja/czyszczenie

- Woda (≤ 30°C)
- Pranie w pralce
- Lagodny detergent
- Myjka ciśnieniowa
- Delikatne pranie ręczne

Suszenie

- Zawieszenie w dobrze przewietrzonym miejscu (≤ 30C)
- Bezpośrednie promienie słońca
- Działanie ciepła (np. ognia)

Dezynfekcja

- Woda (≤ 30°C)
- Czas trwania (≤ 1 godzina)
- Etanol
- Splukać po zdezynfekowaniu

Korozyjne substancje

Trzymać z dala od korozyjnych kwasów, zasad, cieczy, oparów, gazów itp. Należy zachować ostrożność w przypadku wysięgów drzewa! Mogą one okazać się agresywne. Jeżeli sądzą Państwo, że usterka wystąpiła w wyniku kontaktu z agresywną substancją:

1. Należy przekazać produkt do kwarantanny i oznaczyć go w oczywisty sposób tak, aby nie mógł zostać użyty przez pomyłkę;
2. Należy przesłać do producenta jak najwięcej szczegółów odnośnie swoich wątpliwości.
3. Nie używać wyrobu ponownie, dopóki producent nie potwierdzi (w formie pisemnej), że może on zostać zwrócony do serwisu.

OSTRZEŻENIE

Jeżeli jakiegokolwiek części uprząży zostaną narażone na działanie chemikaliów, np. środków czyszczących lub niebezpiecznej atmosfery, wówczas użytkownik musi skontaktować się z producentem celem określenia, czy część nadaje się do ciągłego użytku.

8. REGULARNE PRZEGLĄDY

Bezwarunkowo konieczna jest regularna kontrola wyposażenia: bezpieczeństwo użytkownika zależy od skuteczności i żywotności wyposażenia!

Wyposażenie należy kontrolować po każdym użyciu pod kątem przetań i nacięć. Sprawdzić czytelność oznaczeń produktu! Systemy uszkodzone lub które narażone były na upadek należy natychmiast wycofać z użytkowania. W razie najmniejszej niepewności produkt należy wycofać z użytkowania wzgl. poddać kontroli przez rzeczoznawcę.

W przypadku stosowania urządzenia do celów BHP zgodnie z EN 365, musi być kontrolowany co najmniej co 12 miesięcy, a w przypadku stosowania zgodnie z AS/NZS 1891.1 co najmniej co 6 miesięcy przez odpowiednio wykwalifikowaną osobę, surowo przestrzegającą przepisów, lub przez producenta, a w razie konieczności należy go wymienić. Tego należy sporządzić pisemną notatkę (dokumentacja sprzętu, por. tabela poniżej).

Należy przestrzegać również krajowych uregulowań dotyczących okresów kontroli.

Kontrola ta winna obejmować:

- kontrolę ogólnego stanu: wieku, kompletności, zabrudzenia, prawidłowego złożenia.
- kontrolę etykiety: czy istnieje? czy jest czytelna? Czy jest oznakowanie CE? czy jest widoczny rok produkcji?
- kontrola wszystkich pojedynczych elementów pod kątem mechanicznych uszkodzeń takich jak: przecięcia, pęknięcia, karby, przetarcia, deformacje, tworzenie się uźebrowania, zgrubień, przygniecenia.
- kontrola poszczególnych elementów pod kątem uszkodzeń termicznych lub chemicznych takich jak: stopień, stwardnienie, przebarwienia.
- kontrola elementów metalowych pod kątem korozji i deformacji.
- kontrola stanu i kompletności połączeń końcowych, szwów (np. brak postrzępienia nici szycia), spłotów (np. brak rozwarstwień), węzłów.

Również tutaj obowiązuje zasada: w razie najmniejszej niepewności produkt należy wycofać z użytkowania wzgl. sprawdzić przez rzeczoznawcę.

9. TRWAŁOŚĆ

Okres używania może wynosić maksymalnie 5 lat od pierwszego wyjęcia produktu z nieuszkodzonego, nieprzepuszczającego światła opakowania. Po 5 latach produkt musi zostać wycofany (tylko sporadycznie używać (1 tydzień w roku) oraz właściwe przechowywanie (patrz transport, przedchowywanie, czyszczenie)). Zakłada się, że wyjęcie produktu z opakowania następuje w chwili zakupu. Zalecane jest zachowanie dowodu zakupu.

Teoretycznie możliwy łączny okres trwałości (prawidłowe składowanie od pierwszego wyjęcia + okres użycia) jest ograniczony do 8 lat od daty produkcji.

Faktyczna trwałość zależy wyłącznie od stanu produktu, na który wpływ ma szereg czynników (patrz niżej). Wskutek działania ekstremalnych czynników może ona ulec zmniejszeniu do pojedynczego zastosowania lub jeszcze krótszego czasu, jeśli sprzęt zostanie uszkodzony przed pierwszym użyciem (np. podczas transportu).

Zużycie mechaniczne lub inne oddziaływania takie jak np. działanie światła słonecznego znacznie redukują okres trwałości. Wypłowiele lub przetarte włókna / taśmy pasów, przebarwienia i stwardnienia są pewną oznaką tego, iż produkt należy wycofać

z użytkowania.

Nie można poczynić jednoznacznej ogólnie obowiązującej wypowiedzi odnośnie żywotności produktu, ponieważ zależy ona od różnych czynników, jak np. światła UV, rodzaju i częstotliwości używania, obchodzenia się z nim, wpływ ów atmosferycznych takich jak lód lub śnieg, otoczenia takiego jak sól, piasek, kwas z akumulatorów itd., obciążenia termiczne (wykraczające poza normalne warunki klimatyczne), odkształcenia mechaniczne i/ lub wybożenia (wykaz niekompletny!). Okres użytkowania wynosi do 5 lat od daty produkcji.

Generalnie obowiązuje następująca zasada: jeśli użytkownik nie jest pewien z jakiegokolwiek powodu – w pierwszym momencie również wydawać by się mogło nieznaczącego – czy produkt jest odpowiedni, należy go wycofać z użycia, uczynić bezużytecznym lub odseparować i w sposób widoczny oznakować, aby przez nieuwagę nie mógł być użyty. Może być on dopiero wtedy użyty, gdy zostanie sprawdzony przez biegłego i dopuszczony do użytkowania.

W razie zaistnienia wypadku produkt należy bezwarunkowo wymienić!

10. DEKLARACJA ZGODNOŚCI

TEUFELBERGER Fiber Rope GmbH

Vogelweiderstrasse 50, A-4600 Wels, Österreich

deklaruje niniejszym, że dołączony do niniejszej deklaracji zgodności nowy sprzęt ochrony osobistej odpowiada postanowieniom dyrektywy 89/686/EWG i jest zgodny ze zharmonizowanymi normami europejskimi oraz że jest identyczny ze sprzętem ochrony osobistej będącym przedmiotem zaświadczenia odnośnie do kontroli wzoru konstrukcyjnego wystawionego przez jednostkę upoważnioną TÜV Austria Services GmbH, Deutschstraße 10, A-1230 Wiedeń (numer certyfikatu 1313-1703-PSA17-003-Z) oraz podlega procedurze zgodnie z artykułem 11A dyrektywy 89/686/EWG pod kontrolą jednostki notyfikowanej TÜV Österreich, Deutschstraße 10, A-1230, Austria.



Wels, Austria, dnia 1 marzec 2017, mgr Rainer Morawa, Dyrektor Zarządzający

⚠️ iPOZORÍ!

Tento produkt je pracovný polohovací pás a sedací postroj, špeciálne navrhnutý pre arboristov. Nesmie byť použitý na zachytenie pádu. Tento výrobok smú používať len osoby, ktoré boli poučené o bezpečnom používaní a majú príslušné znalosti a schopnosti resp. výrobok sa smie používať len pod priamym dohľadom takýchto osôb! Výbava má byť odovzdaná používateľovi osobne. Smie sa používať len v rámci stanovených limitovaných účelových podmienkach a len na predom určený účel. Pred použitím si prečítajte tento návod na použitie tak, aby ste mu porozumeli, a uschovajte ho spolu s kontrolným listom výrobku na prípadné prečítanie v budúcnosti. Okrem toho, skontrolujte platné národné bezpečnostné predpisy, týkajúce sa osobných ochranných prostriedkov (OOP) pre použitie arboristami ohľadom miestnych požiadaviek.

Pozor! Konzultujte AS/NZS 1891.4 ohľadom pokynov na výber, použitie a údržbu!

Produkt, dodaný s týmito výrobnými informáciami, je typovo preskúšaný a opatrený označením CE na potvrdenie konformity so smernicou EÚ 89/686/EHS. Tento produkt bol vyvinutý podľa analýzy rizík s prihliadnutím ku špeciálnym požiadavkám arboristov. Tie sa odchyľujú od platných noriem EN 358: 1999 a EN 813: 2008 v niektorých konštrukčných detailoch (predovšetkým šírka použitého brušného popruhu). Všetky ďalšie konštrukčné požiadavky sú splnené. Všetkým požiadavkám statických testov bolo vyhovené. Požiadavkám dynamickej skúšky EN 358 bolo vyhovené, pre test EN 813 bola testovacia figurína EN 12277 použitá s dodatočnou záťažou..

Celková hmotnosť pri skúške bola 120 kg vo všetkých prípadoch (figurína plus ďalšie závažie). Postroj TreeMotion je taktiež v súlade s AS/NZS 1891.1: 2007. Testovanie bolo vykonané s testovacou hmotnosťou 100 kg, ako je uvedené v norme. Okrem toho, upevňovací bod lanového mostika boli testované dynamicky s testovacou hmotnosťou 120 kg. Výrobok je v súlade s ANSI Z133-2012 pre použitie pre starostlivosť o stromy (arboristike). Výrobok

nesplňuje požiadavky s inými normami (ANSI).

V prípade ďalšieho predaja výbavy alebo jej odovzdania inému používateľovi sa musia dozvedať aj informácie výrobcu. Pokiaľ je systém prevedený do inej krajiny, je na zodpovednosti predávajúceho/predošlého užívateľa, aby zaistil návod k použitiu v správnom jazyku pre danú krajinu a, že sú splnené požiadavky príslušných národných noriem.

TEUFELBERGER nenesie zodpovednosť za priame, nepriame alebo náhodné následky/škody, ktoré vzniknú počas alebo po použití výrobku a boli spôsobené nesprávnym používaním, obzvlášť chybou montážou.

Poznámka: Tento sedací postroj je zamýšľaný výhradne na pracovné polohovanie, NIE na zachytávanie pádu!

Vydanie: 03/2017, čl. č.: 6800503

1. VŠEOBECNÉ

Pokiaľ je to možné, tento postroj by mal byť iba pre jednu osobu. Akákoľvek príslušná dokumentácia sa má vydať užívateľovi, tak aby mal k nej jednoduchý prístup. Nezhadzujte inštrukcie. Uschovajte si ich pre budúce použitie. Pri použití alebo skladovaní, chráňte postroj pred poškodením. Ak vznikne pochybnosť o bezpečnom stave postroja alebo niektorom z jeho komponentov, dajte produkt do karantény a označte ho zrejším spôsobom tak, že nemôže byť omylom použitý. Vráťte postroj k výrobcovi na posúdenie a/alebo k oprave. Nepoužívajte výrobok znova, pokiaľ výrobca neuviedol (písomne), že výrobok môže byť vrátený do prevádzky. Na zariadení nesmú byť prevedené bez písomného súhlasu výrobcu žiadne úpravy, doplnky alebo opravy. Zariadenie nesmie byť používané za rámec svojich obmedzení alebo k inému účelu, než pre ktorý je určené. Pokiaľ je predané do inej krajiny, musí predávajúci poskytnúť návod k použitiu v príslušnom jazyku.

OOP systémy musia byť dôkladne kontrolované kompetentnou osobou v pravidelných intervaloch.

⚠️ POZOR

Používanie týchto výrobkov môže byť nebezpečné. Naše výrobky sa smú používať len na účel, ktorý im bol určený. Obzvlášť je zakázané používať ich na zdvíhanie v zmysle smernice EÚ 2006/42/ES. Zákazník sa musí postarať o to, aby bol používateľ oboznámený so správnym používaním a potrebnými bezpečnostnými opatreniami. Nezabúdajte na to, že každý produkt pri nesprávnom používaní, skladovaní, čistení alebo prefažení môže spôsobiť škody. Preverte bezpečnostné predpisy V ašej krajiny, odporúčania z oblasti priemyslu a normy, či zodpovedajú miestnym požiadavkám. TEUFELBERGER® a 拖飞宝® sú medzinárodne registrované značky skupiny TEUFELBERGER.

Modell: treeMOTION Size: standard
 Controll-No.:31.9J01V17 Ser.- No.:17 /03 -00001
 Must be discarded at the latest by: 03 /2025

! Max. load: 120 kg !
 ! Maximum allowable free-fall: 600 mm !
 ! Manufacturer's instructions must be followed ! 
 ! Only competent users should use this equipment !
 ! Does not comply with any standards other than those stated on the product label !



CE 0408

Teufelberger

AS/NZS 1891.1:2007.....SMK 40473
 EU Directive 89/686/EEC ANSI Z133-2012

www.teufelberger.com

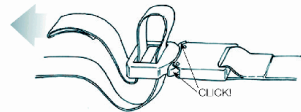
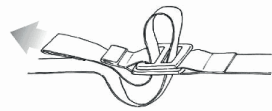

TEUFELBERGER odporúča, aby kompetentná osoba vykonala dôkladnú inšpekciu aspoň

každých 6 mesiacov. Skontrolujte národné predpisy pre miestne požiadavky.

ZODPOVEDNOSŤ

Je na zodpovednosti užívateľa aby zabezpečil:

- Primeranú fyzickú a psychickú kondíciu pre použitie stroja v normálnych aj mimoriadnych situáciách.
- Že je prevedené relevantné posúdenie rizík pre práce ktoré majú byť vykonané, vrátane núdzových situácií a pri posúdení správnej prvej pomoci.
- Že všetky komponenty systému sú navzájom kompatibilné

1.1. VYSVETLENIE K ZNAČKÁM

Model: Názov produktu

Velkosť: Velkosť stroja

Kontr. číslo: dve číslice pred písmenom "V" udávajú mesiac, posledné dve číslice za písmenom "V" rok výroby

Sériové č.: rok / mesiac výroby – sériové číslo

Má byť vyradené najneskôr do: mesiac/rok najneskoršieho teoreticky možného stiahnutia z prevádzky. Skutočná životnosť môže byť významne kratšia.

Konzultujte návod k použitiu!

Smernice EU 89/686/EEC: Smernica EU z 21/12/1989 o zblížovaní právnych predpisov členských štátov týkajúcich sa osobných ochranných prostriedkov

ANSI Z133-2006: Americký štandard pre starostlivosť o stromy

AS/NZS 1891.1: 2007: Austrálsky/Nový Zéland štandard pre priemyselné zariadenia a systémy na zachytenie pádu - časť 1: stroje a pomocné zariadenia

SMK xxxxx :číslo licencie – identifikácia certifikácie pre AS/NZS

CE 0408: Značka CE potvrdzuje splnenie základných požiadaviek 89/686/EEC na osobné ochranné pomôcky. Číslo identifikuje oboznámený orgán (napr. 0408 pre TÜV Rakúsko Services GmbH, Deutschstraße 12, A-1230 Viedeň, Rakúsko)

Toto zariadenie by mali používať iba kompetentný užívateľia

Maximálny prípustný voľný pád: 600mm Postroj nesmie byť použitý na zachytenie pádu! Nesmie existovať možnosť voľného pádu. "Voľným pádom" sa ale nerozumie napr. pošmyknutie nohy užívateľa. Toto je limitované na 600mm.

Výrobca

Upozornenie pre užívateľa, že je potrebné si prečítať návod na použitie a dodržať tieto inštrukcie.



Extra štítky sú pripevnené ku krúžkom, ako vyžaduje AS/NZS 1891.1: 2007

LIMITOVANÉ PÁDY

LIMITOVANÉ PÁDY – MUSÍ SA POUŽÍVAŤ S PROTI-AHLÝMI KRÚŽKAMI

POPRUH NA STĹPY – MUSÍ SA POUŽÍVAŤ S PROTI-AHLÝMI KRÚŽKAMI

CENTRÁLNY ZADNÝ KRÚŽOK NA VYBAVENIE: NIE JE UPEVŇOVACÍM BOD PODĽA AS/

ZS1891.1:2007 SEKcie 6.2.2 (b) alebo NIE JE UPEVŇOVACÍ BOD

Na pranie textílii a starostlivosť o nich sú použité štandardné európske symboly.

Nie je v súlade s inými štandardmi než s tými, ktoré sú uvedené na štítku výrobu!

2. POUŽITIE

2.1. VEĽKOSŤ A ZAŤAŽENIE

Veľkosť	Pás	Stehno	Hmotnosť
Štandard	76 - 91 cm (30 - 36 in)	52 - 66 cm 20,5 - 26 in)	120 kg

(Obr. 1, strana 6)

Statické skúšky popísané v norme EN 813, EN 358 a AS/NZS 1891.1: 2007 boli vykonané s hmotnosťou 120 kg a zaťaženia boli použité správnym spôsobom. Dynamické testy boli taktiež vykonané s maximálnou využiteľnou hmotnosťou 120 kg.

Pri ďalších dynamických zaťaženiach (výška pádu: 60 cm) sú slučky náradia (len syntetická koža) zaťažované rovnomerne na ľavej a na pravej strane, ako je to uvedené (požiadavka: udržanie záťaže).

⚠ DVA PRODUKTY S DÔLEŽITÝM ROZDIELOM

2.2. UPEVNŔOVACÍ BODY treeMOTION

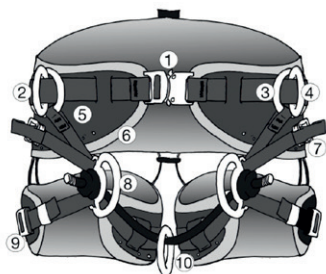

ZELENÁ = OOP
upevňovacie body

ČERVENÁ = body
upevnenia nie na OOP

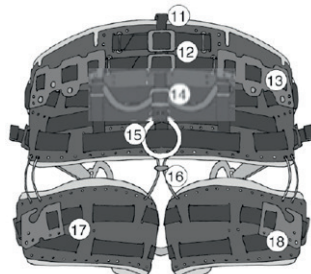

1	Nastavovacia pracka opasku	10	Upevňovací bod lanového mostíka
2	Zostava bočného D krúžku (L+P)	11	Upevňovací bod pre ľahké ramenné popruhy
3	Krúžok na zaľahnutie (L+P)	12	Kompresné popruhy pre lekárničku
4	Krúžok na státie (L+P)	13	Držiak karabín pre uchytanie vybavenia
5	Nastaviteľná nožná spojka (L+P)	14	Výškovo nastaviteľné pútka
6	Zadné čalúnenie	15	Centrálny zadný upevňovací krúžok pre zadržné lano na pracovných plošinách. nie pre: AS/NZS 1891.1:2007
7	Nastaviteľné pracky (L+P)	16	Systém laniek nohavičiek
8	Predné D krúžky (L+P)	17	Nohavičky (L+P)
9	Nastaviteľné pracky nohavičiek (L+P)	18	Držiak karabín na vybavenie

Predné upevňovacie body OOP:
skúšobné zaťaženie podľa EN 358
alebo respektive EN 813

upevňovací bod OOP pre zadržné lano. Nie pre: AS/NZS 1891.1:2007

Max. zaťaženie
slučiek na vybavenie

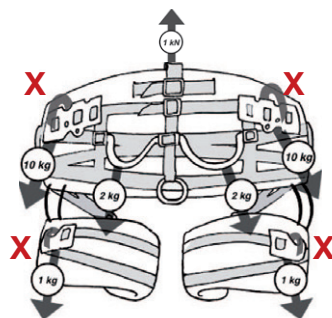
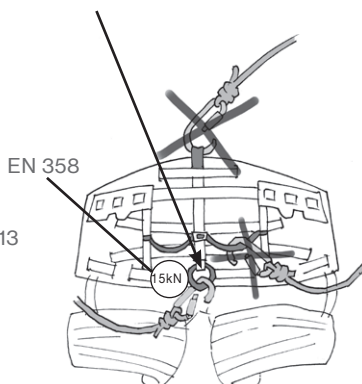
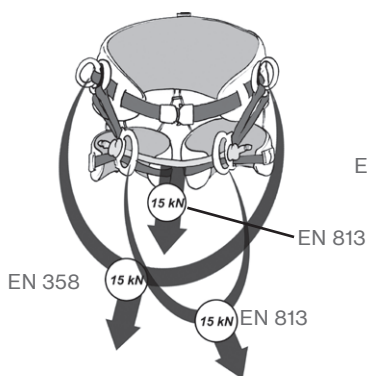

X Karabína môže byť zaháknutá na páse bezpečnostného pásu alebo na samotnej syntetickej koži. Nepoužívajte karabíny s ostrými hranami!

Poznámka: Všetky lezecké upevňovacie body sú zafarbené na zeleno

2.3. UPEVŇOVACÍ BODY treeMOTION S.LIGHT

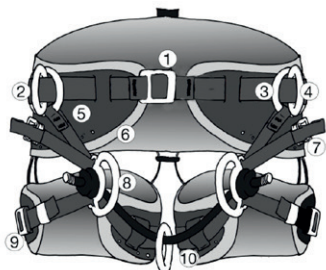

ZELENÁ = OOP
upevňovacie body

ČERVENÁ = body
upevnenia nie na OOP

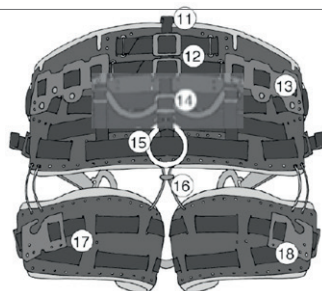

1	Nastavovacia pracka opasku	10	Upevňovací bod lanového mostíka
2	Zostava bočného D krúžku (L+P)	11	Upevňovací bod pre ľahké ramenné popruhy
3	Krúžok na zaľahnutie (L+P)	12	Kompresné popruhy pre lekárničku
4	Krúžok na státie (L+P)	13	Držiak karabín pre uchytanie vybavenia
5	Nastavitelná nožná spojka (L+P)	14	Výškovo nastaviteľné pútko
6	Zadné čalúnenie	15	Centrálny zadný upevňovací krúžok na vybavenie (napr. motorová píla) – nie pre uchytanie OOP
7	Nastavitelné pracky (L+P)	16	Systém laniek nohavičiek
8	Predné D krúžky (L+P)	17	Nohavičky (L+P)
9	Nastavitelné pracky nohavičiek (L+P)	18	Držiak karabín na vybavenie

Predné upevňovacie body OOP
skúšobné zaťaženie podľa EN 358
alebo respektíve EN 813

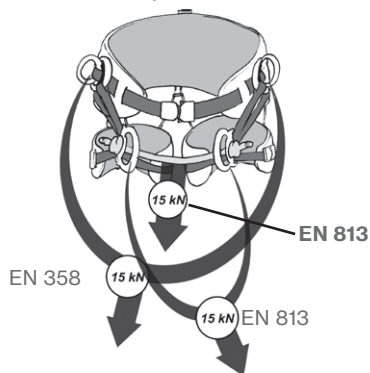

Nie je pre upevnenie OOP

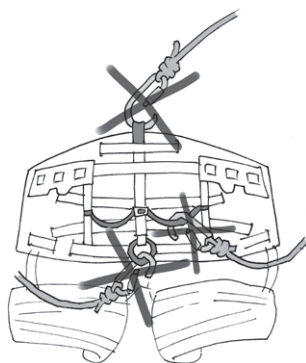

Max. zaťaženie
slučiek na vybavenie

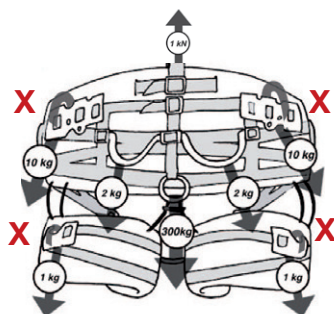

Centrálny krúžok je upevňovací
bod pre náradie (napr. motorová
píla (DF: 15))

X Karabína môže byť zaháknutá na páse bezpečnostného pásu alebo na samotnej syntetickej koži.
Nepoužívajte karabíny s ostrými hranami!

Poznámka: Všetky lezecké upevňovacie body sú zafarbené na zeleno

2.4. AKO SI NASADIŤ TREEMOTION ...

Skontrolujte či sú rozopnuté pracky nohavičiek a pás (1, 9)

- a) Držte postroj za opierku chrbta
- b) Vstúpte do lanového mostíka (10) a nohavičiek (17)
- c) Bezpečne zavrite pracku opaska (1)
- d) Bezpečne zavrite pracky nohavičiek (9)

(obr. 2-5, strana 9)

2.5. ... A AKO DOSIAHNUŤ ABY SEDEL

- 1) Nastavte pás (1) a vložte koniec pod elastickú slučku
- 2) Nastavte popruh v oboch nohavičkách (17), a vložte koniec pod elastickú slučku.
- 3) Upravte popruhy v nastaviteľných nožných spojkách (5) a vložte koniec pod elastickú slučku.
- 4) Upravte dĺžku lanového mostíka (10) a ubezpečte sa, že koncové uzly sú správne uviazané, zrovnané a nastavené pred zavesením sa na lano

(obr. 6-7, strana 9)

Lezec by mal plne vybaviť postroj pre úlohu čo má byť vykonaná, potom sa zavesiť a zaujať celú radu pracovných pozícií, aby bolo zaistené, že je postroj riadne usadený, pohodlný a vhodný pre danú úlohu. Nožné a chrbtové zadné čalúnenia sú pripojené k postroju pomocou suchého zipsu a môžu byť odobraté na vyčistenie a vrátené naspäť na miesto.

2.6. NASTAVENIE PRACIEK

(obr. 8-9, strana 9/10)

3. SPÔSOBY POUŽITIA

Nesmie existovať žiadna šanca na voľný pád. Pod "voľným pádom" sa nerozumie ak sa užívateľovi napr. pošmyknú nohy.

Vyberte si pripojenie postroja ku kotviaceho bodu na úroveň, ktorá znamená najkratšiu celkovú pádovú vzdialenosť a zároveň je konzistentná so schopnosťou užívateľa vykonávať pracovné úlohy.

Každé uchytienie ku bodu na postroj, ktorý nositeľ postroja nevidí, vykonajte alebo pred nasadením postroja, alebo to nechajte urobiť alebo skontrolovať druhú osobu pre bezpečnosť

Použitie ako pracovný polohovací pás na základe EN 358

Bočné zaťaženie postroja:

Nohy by mali mať dobrú oporu (napr. státie na stĺpe s hrotmi). Pracovné polohovacie lanko je na úrovni pasu keď je pripojené k obom D krúžkom na státie (4).

(obr. 10, strana 10)

Iba pre treeMOTION (nie pre treeMOTION

S.light):

Toto nie je prípojný bod podľa AS/NZS 1891.1:2007 sekcia

6.2.2 (b). Použite ako zádržný systém na pracovných plošinách. (Užívateľ sa nesmie dostať do bodu odkiaľ je možný voľný pád.) Pripevnite zádržné lano na zadný centrálny krúžok (15).

Kotviaci bod musí byť nad úrovňou pasu.

(obr. 11, strana 10)

Použitie postroja ako sedacieho postroja na základe normy EN 813:

- Zavesenie - centrálné upevnenie na lanovom mostíku (10). Zdvojený (priebežný), lanový systém s trecím nastavením spojky.
- Zavesenie - centrálné upevnenie na lanovom mostíku (10). Zostup s jedným lanom s mechanickým nastavením.
- Zavesenie - upevnenie k obom predným D krúžkom (8). Zdvojený (priebežný), lanový systém s trecím nastavením spojky.

(Obr. 12-14, strana 10)

4. NÁHRADNÉ DIELY

Ku každému náhradnému dielu sú priložené špecifické inštrukcie.

- Horná zostava treeMOTION 7333211
- Náhradní lanový mostík 7333212
- Bedrová - predná D náhradná zostava 7333208
- Nohavička (pravý:7333206/ľavý:7333207)
- Náhradné čalúnenie nohavičky (1 pár) 7333209
- Čalúnenie chrbta komfort 7359960
- Pútka pre treeMOTION 7333213
- Štandardné čalúnenie chrbta 7333214

Ramenné popruhy a zostava na nosenie bremien (Diel č. 7333211)

Horný postroj (ramenné popruhy a zostava na nosenie bremien) nie je OOP prvok a nie je určený na zachytenie pádu. Tieto postroje môžu byť použité iba pre pracovné polohovanie podľa AS/NZS 4488.1 vo spojení s ramennými popruhmi. Nie je to postroj na zachytenie pádu!

(obr. 15, strana 11)

Náhradný lanový mostík (Diel č. 7333212)

Pokiaľ je zelený plášť porušený akýmkoľvek spôsobom (napr. porezaním, teplom, oterom) alebo inšpekcia jadra hmatom odhalí zmeny v priemere či vlastnostiach lana, musí byť lanový mostík ihneď vymenený príslušnou osobou alebo pod dohľadom príslušnej osoby.

(obr. 16, strana 11)

Pre výmenu je nutné použiť iba náhradní diel schválený výrobcom. Pred opätovným použitím zariadenia sa uistite, že náhradní diel je správne vymenený. Pokiaľ vám chýbajú skúsenosti, schopnosti a znalosti, ktoré sú nutné pre túto prácu, prosím, obráťte sa na poverenú osobu, alebo výrobcu.

Dodatočné skúšky boli prevedené v TÜV s malým DMM osovým obrtlíkom SW 100 použitým na lanovom mostíku namiesto na zelenom krúžku. Menovaný obrtlík môže byť teda použitý ako alternatívna možnosť.

(obr. 17, strana 11)

4.1. MONTÁŽ NÁHRADNÝCH DIELOV

Montáž pútka (priložené) na vybavenie na váš treeMOTION / treeMOTION S.light

- 1) Narežte rúrky na potrebnú dĺžku. Vložte lanko.
- 2) Preveďte lanko cez základný materiál postroja. Uviažte koncový uzol na jednom konci lanka, tak by cca. 1 cm koniec zostal trčať z uzla. Odrežte druhý koniec.
- 3) Uviažte koncový uzol na druhý koniec lanka.

Týmto spôsobom si môžete prispôsobiť váš postroj inštalácii pútka na vybavenie kdekoľvek medzi dvoma otvormi základného materiálu zadnej opory alebo nohavčiek.

(obr. 18-20, strana 11)

5. OBMEDZENIE POUŽITIA

treeMOTION / treeMOTION S.light nesmú byť použité v situáciách kde sa zachytávajú pády. Minimalizujte povolenie lezeckého lana za všetkých okolností. **Nesmie existovať žiadna šanca na voľný pád. Pod "voľným pádom" sa nerozumie ak sa užívateľovi napr. pošmyknú nohy.** Budte si vedomí potenciálu hojdania ako kyvadlo a kontrolujte riziko. Vyberte si pripojenie postroja ku kotviaceho bodu na úroveň, ktorá znamená najkratšiu celkovú pádovú vzdialenosť a zároveň je konzistentná so schopnosťou užívateľa vykonávať pracovné úlohy.

Nevykonávajte žiadne práce s lanami, ak by tým vzhľadom na Váš telesný/duševný stav mala byť ohrozená Vaša bezpečnosť či už pri normálnom používaní alebo v núdzových prípadoch! Modifikácie alebo doplnenia tohto produktu sú okrem výnimky vyššie opísanej výmeny náhradných dielov nepripustné, jedine ak by boli vykonané samotným výrobcom.

6. PRED POUŽITÍM SKONTROLUJTE!

Pred použitím lano prezrite, aby ste zistili, či je kompletné, aký je stav použiteľnosti a jeho správne fungovanie.

Ak bol produkt použitý pri páde, musí byť okamžite Zyradený z používania. Produkt je treba vyradiť i pri minimálnych pochybnostiach resp. smie byť opäť použitý až po písomnom súhlase odborníka, ktorý produkt prekontroloval a preskúšal.

Je potrebné zabezpečiť, aby boli dodržané odporúčenia, týkajúce sa kombinovania s inými časťami výbavy: lanká musia spĺňať EN 358 alebo EN 354 a akékoľvek ďalšie OOP musia spĺňať harmonizované normy v rámci režimu smernice EU 89/686/EHS. Kotviace body musia odolať statickému zaťaženiu 12 kN podľa EN 795:2012. Varovanie: Ak použijete strom ako kotviaci bod, strom bude vystavený rovnakému zaťaženiu. Venujte pozornosť výberu vhodného kotviaceho systému!

Kompatibilita všetkých komponentov v nosnom reťazci je mimoriadne dôležitá. Ubezpečte sa, že všetky komponenty sú kompatibilné. Uistite sa, že všetky komponenty sú správne zoradené. Ak

sa toto nevykoná, zvyšuje sa riziko ťažkých alebo smrteľných zranení. Je v zodpovednosti užívateľ a, aby zhodnotil relevantné a „aktuálne“ riziko prác, ktoré sa majú vykonať, vrátane núdzových situácií.

Pred použitím musí byť pripravený plán záchranných opatrení, zohľadňujúci všetky možné údzové prípady. Pred použitím a počas užívania je potrebné zvážiť, ako vykonať záchranné opatrenia tak, aby boli bezpečné a účinné.

TRAUMA ZO ZAVESENIA

Pri dlhšom používaní postroja ako sedacieho postroja sa môžu vyskytnúť nižšie popísané príznaky. Záves/sedenie bez pohybu v postroji dlhšiu dobu môže spôsobiť obmedzenie prietoku krvi a nakoniec viesť k tzv. traume zo zavesenia (tiež známa ako syndróm závesného postroja). **SMRTEĽNÉ NEBEZPEČENSTVO! - OKAMŽITE VOLAJTE ZÁCHRANNÉ SLUŽBY!**

Možné príznaky zahŕňajú bledú pokožku, nadmerné potenie, dýchavičnosť, poruchy videnia, závraty a nevoľnosť (Tento zoznam je neúplný, pretože príznaky sa môžu značne líšiť medzi rôznymi osobami). Osoby trpiace týmito príznakmi by preto mali, za predpokladu, že sú toho ešte schopní, prijať vhodné opatrenia za účelom zabránenia hromadeniu krvi v nohách (napr. pohybmi nôh, alebo odľahčením stehenných pásov tak, že sa postavia na nožné

slučky). Ak to nie je možné, je potrebné zabezpečiť záchranu obeť zo zavesenej polohy tak

rýchlo ako je to možné a prijať primerané opatrenia prvej pomoci.

VAROVANIE! NIKDY NEPOKLADAJTE ZACHRÁNENÚ OSOBU BEZPROSTREDNE DO POLOHY LEŽMO NA ZEM ALEBO DO ŠOKOVEJ POZÍCIE -> SMRTEĽNÉ NEBEZPEČENSTVO!

Zachránená osoba musí umiestnená do sedu alebo alebo drepu, alebo, ak je v bez vedomí, do stabilnej bočnej polohy, najlepšie so zdvihnutou hornou časťou tela (aby nedošlo k zlyhaniu srdca v dôsledku príliš rýchleho spätného toku krvi z dolnej polovice tela)

7. TRANSPORT, SKLADOVANIE & ČISTENIE

Nosné časti postroja sú vyrobené z

Polyester, Polyamid, Aluminium, Dyneema®

Rozsah prevádzkových teplôt

+50°C až -30°C

Skladovacie a prepravné podmienky

- | | |
|--|--|
| <input checked="" type="checkbox"/> Stlačenie | <input checked="" type="checkbox"/> Ohryzenie škodcami |
| <input checked="" type="checkbox"/> Ventilácia | <input checked="" type="checkbox"/> Nadmerná vlhkosť |
| <input checked="" type="checkbox"/> UV radiácia | <input checked="" type="checkbox"/> +15°C až +25°C |
| <input checked="" type="checkbox"/> Suché a čisté prostredie | |
| <input checked="" type="checkbox"/> Ostré predmety | |

<input checked="" type="checkbox"/> ... vyhovuje
<input checked="" type="checkbox"/> ... nevyhovuje

Údržba/čistenie

- Voda (≤ 30°C)
- Pranie v práčke
- Šetrný čistiaci prostriedok
- Umyvanie tlakovou vodou
- Šetrné ručné pranie

Trocknung

- Zavesením v dobre ventilovanom priestore
- (≤ 30C)
- Blízky tepelný zdroj (napr. oheň)
- Priame slnko

Dezinfekce

- Voda (≤ 30°C)
- Trvanie (≤ 1 hodinu)
- Etanol
- Opláchnite po dezinfekcii

Žieravé látky

Chráňte pred žieravými kyselinami, zásadami, kvapalinami, výparmi, plynmi atď. Buďte opatrní ohľadom tekutín vylučovaných zo stromov! Môžu byť prekvapivo agresívne. Pokiaľ si myslíte, že došlo ku poškodeniu v dôsledku kontaktu s agresívnou látkou:

1. Dajte produkt do karantény a označte ho zrejším spôsobom tak, že nemôže byť omylom použitý;
2. Pošlete čo najviac podrobností o svojej obave výrobcovi;
3. Nepoužívajte výrobok znovu, pokiaľ výrobca neodpovedal (pisomne), že môže byť vrátený do prevádzky.

VAROVANIE

Ak bude akákoľvek súčasť postroja vystavená chemikáliám, napr. čistiacim prostriedkom alebo nebezpečnej atmosfére, užívateľ by sa mal pred tým poradiť s výrobcom, aby sa určilo, či je súčasť vhodná pre ďalšie použitie.

8. PRAVIDELNÉ KONTROLY

Pravidelná kontrola výbavy je nevyhnutne potrebná: Vaša bezpečnosť je závislá na jej účinnosti a pevnosti!

Výbava musí byť prekontrolovaná po každom použití, či nemá odery alebo rezy. Prekontrolujte čitateľnosť označenia produktu! Poškodené alebo pri pádoch použité systémy sa musia okamžite vyradiť z používania. Pri minimálnej pochybnosti sa musí výrobok vyradiť resp. nechať prekontrolovať odborníkom.

Pri použití vybavenia pre bezpečnosť a ochranu zdravia podľa EN 365, vybavenie musí byť skontrolované najmenej raz za 12 mesiacov a pri použití podľa AS/NZS 1891.1 aspoň raz za 6 mesiacov riadne kvalifikovanou osobou, ktorá prísne dodržiava pokyny, alebo výrobcom, a vybavení musí byť vymenené kedykoľvek je to potrebné. Tieto kontroly musia byť dokumentované (dokumentácia výbavy, viď tabuľku nižšie).

Zohľadnite aj národné predpisy ohľadom skúšobných intervalov.

Táto kontrola musí minimálne obsahovať:

- kontrolu všeobecného stavu: vek, úplnosť vybavenia, znečistenie, správnu montáž
- kontrolu štítku: nalepený? čitateľný? CEoznačenie nalepené? rok výroby viditeľný?
- kontrolu jednotlivých častí ohľadom mechanických poškodení ako: rezy, trhliny, ryhy, odery, deformácie, žilkovanie, zmrašťovanie, stlačené miesta
- kontrolu jednotlivých častí ohľadom termických a chemických poškodení ako: zatavenia, stvrdnutia, sfarbenia
- kontrolu kovových častí ohľadom korózie a deformácií
- kontrolu ohľadom kompletnosti koncových spojení, švov, uzlov (napr. zodratá priadza), spletenia (napr.), uzly.

Opäť, platí nasledovné pravidlo: Pokiaľ existuje iba najmenšia pochybnosť, musí byť výrobok vyradený alebo podrobený testovaniu riadne kvalifikovanou osobou.

9. ŽIVOTNOSŤ

Teoreticky možná doba použitia môže byť až 5 rokov od prvého vybratia produktu z nepoškodeného obalu (len pri zriedkavom používaní (jeden týždeň v roku) a pri správnom skladovaní (viď bod Transport, uskladnenie a čistenie)). Produkt sa musí najneskôr po 5 rokoch používania vyradiť. Vychádzame z toho, že vybalenie sa uskutoční pri kúpe. Odporúčame uchovať doklad o kúpe.

Teoreticky možná celková životnosť (pri správnom skladovaní pred prvým vybalením a použitím) je obmedzená na 8 rokov od dátumu výroby.

Skutočná životnosť je však závislá výlučne od stavu produktu, ktorý je ovplyvňovaný početnými faktormi (viď nižšie). Môže sa extrémnymi vplyvmi zredukovať na jedno jediné použitie alebo ešte menej, ak je výstroj poškodený ešte pred prvým použitím (napr. prepravou).

Mechanické opotrebovanie alebo iné vplyvy ako napr. účinky slnečného žiarenia redukujú životnosť veľmi silno. Vyblednuté alebo odraté vlákna/popruhy, sfarbenia a stvrdnutia sú jasným znakom, že produkt musí byť stiahnutý z obehu.

Všeobecne platné tvrdenie o životnosti produktu nemožno jednoznačne vysloviť, pretože životnosť je závislá od mnohých faktorov, ako napr. (neúplný zoznam!) UV-svetlo, spôsob a častosť použitia, narábanie, poveternostné podmienky ako sneh, okolité prostredie ako soľ, piesok, batériová kyselina...

Všeobecne platí: Ak používateľ z akéhokoľvek veku – aj keď v prvom momente len nevýznamného dôvodu si nie je istý, či produkt zodpovedá požiadavkám, je treba produkt z prevádzky vyradiť a nechať ho prekontrolovať odborníkom. Produkt, ktorý vykazuje opotrebovanie, vyradte!

Po páde sa musí produkt nevyhnutne vyradiť z používania!

10. CERTIFIKÁT ZHODY

Teufelberger Fiber Rope GmbH

Vogelweiderstrasse 50, A-4600 Wels, Österreich

týmto vyhlasuje, že nové osobné ochranné prostriedky, nachádzajúce sa v prílohe tohto potvrdenia zhody, zodpovedajú ustanoveniam smernice 89/686/EHS a zodpovedajú harmonizovaným európskym normám, a že sú totožné s osobnými ochrannými prostriedkami, ktoré boli predmetom typovej kontroly ES, osvedčenej certifikačným orgánom TÜV Austria Services GmbH, Deutschstraße 10, A-1230 Wien (číslo certifikácie 1313-1703-PSA17-003-Z) a boli preskúšané požadovaným spôsobom podľa článku 11A smernice 89/686/EHS, kontrolovaným menovaným orgánom TÜV Österreich, Deutschstraße 10, A-1230, Österreich.



Wels, Österreich, den 1. marec 2017, Mag. Rainer Morawa, Managing Director



Download
Treecare Catalogue



TEUFELBERGER Fiber Rope GmbH

Vogelweiderstraße 50

4600 Wels, Austria

Telephone: +43 (0) 7242 413-0

Fax: +43 (0) 7242 413-169

fiberrope@teufelberger.com

www.teufelberger.com